

KÄRCHER

SV 7



**Register
your product**
www.kaercher.com/welcome



59698150 (07/22)

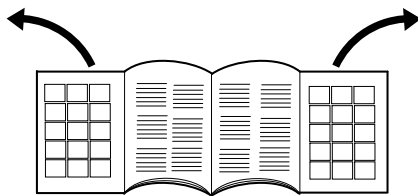

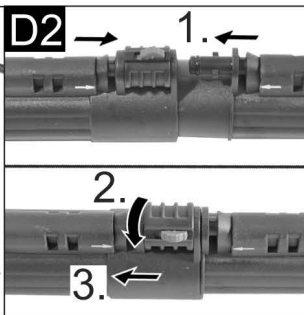
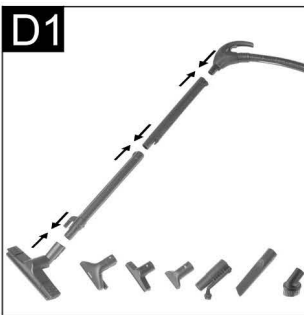
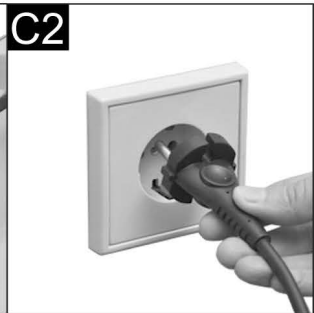
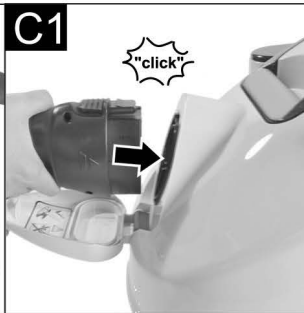
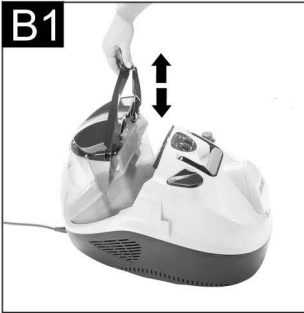
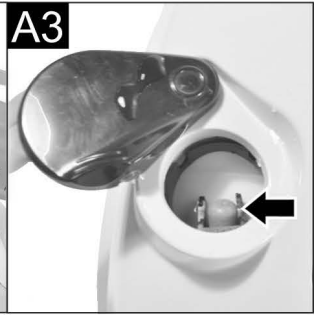
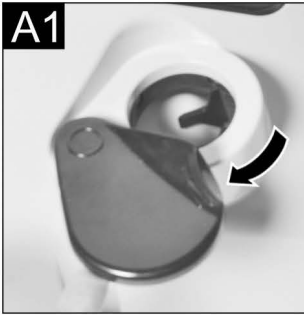

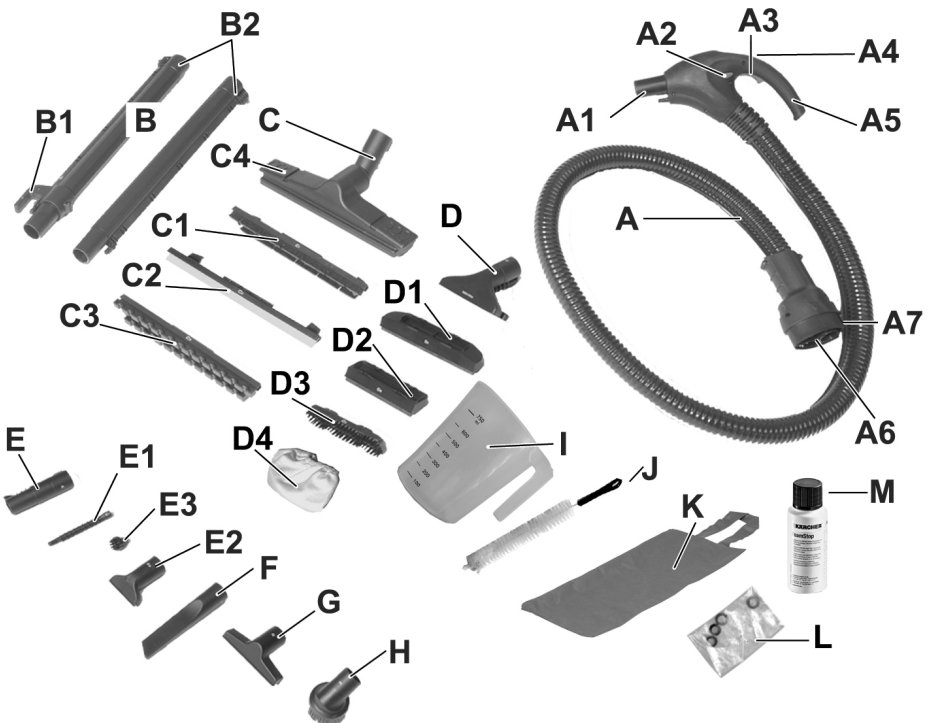
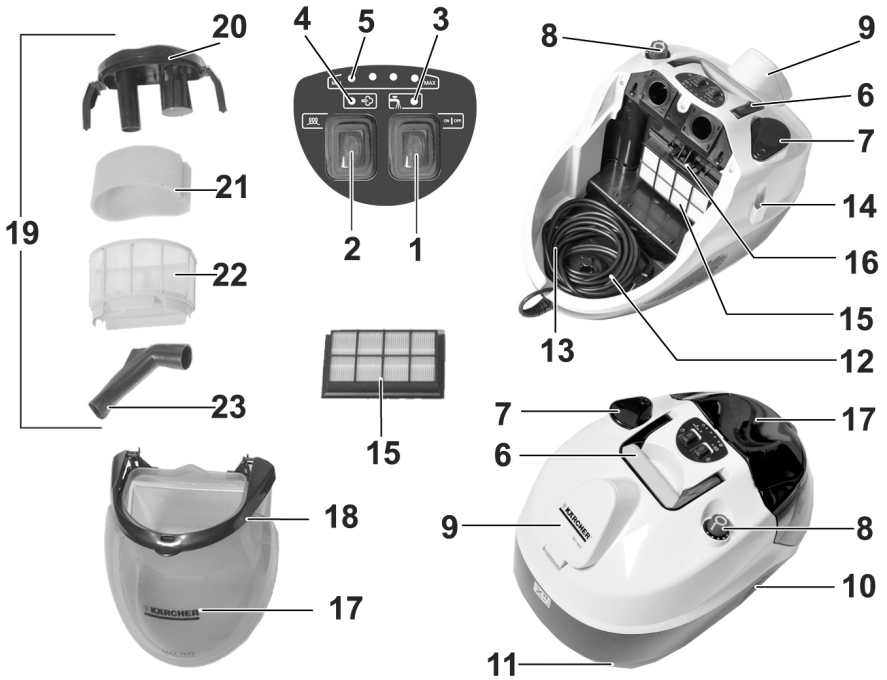

Daftar Isi

Petunjuk Umum	ID	5
Petunjuk Keamanan	ID	5
Penjelasan tentang perangkat	ID	9
Persiapan	ID	9
Pengoperasian	ID	10
Menggunakan aksesoris	ID	12
Pemeliharaan dan perawatan	ID	13
Pemecahan Masalah	ID	14
Data Teknis	ID	14

Petunjuk Umum

Pelanggan yang terhormat,



Bacalah panduan pengoperasian asli sebelum menggunakan perangkat ini untuk pertama kalinya, lakukan seperti yang tercantum dan jagalah tetap seperti itu untuk penggunaan selanjutnya atau kepada pemilik berikutnya.

Penggunaan yang Benar

Gunakan perangkat ini hanya untuk keperluan rumah tangga.
Perangkat ini dirancang untuk menghasilkan uap dan mengisap cairan yang tumpah serta partikel padat seperti yang dijelaskan dalam panduan pengoperasian ini.
Produsen tidak bertanggung jawab atas segala kerusakan yang disebabkan oleh penggunaan yang tidak tepat atau pengoperasian yang salah.

Simbol-simbol dalam panduan pengoperasian

⚠ **BAHAYA**

Untuk situasi berbahaya yang segera mengancam yang dapat menyebabkan terluka parah atau kematian.

⚠ **PERINGATAN**

Untuk situasi yang mungkin berbahaya yang dapat menyebabkan terluka ringan atau kematian.

⚠ **HATI-HATI**

Untuk situasi yang mungkin berbahaya yang dapat menyebabkan terluka ringan atau kerusakan perangkat.

PERHATIAN

Petunjuk tentang situasi yang mungkin berbahaya yang dapat menyebabkan kerusakan properti.

Simbol pada perangkat



Uap

PERHATIAN - Bahaya luka melepuh



Jangan arahkan jet uap pada seseorang, hewan peliharaan, peralatan listrik yang aktif, atau pada perangkat itu sendiri.



Hanya gunakan perangkat untuk mengisap cairan yang tumpah. Perangkat tidak sesuai untuk mengisap cairan dari wadah.

Perlindungan Lingkungan



Kemasan perangkat dapat didaur ulang. Harap buang kemasan tidak ke dalam sampah rumah tangga, melainkan bawa kemasan ini ke tempat daur ulang.



Perangkat ini mengandung bahan-bahan berharga yang dapat didaur ulang dan harus ditangani dengan baik. Maka, harap buang  perangkat yang lama dengan cara yang benar. Perangkat elektrik dan elektronik sering berisi komponen yang dapat menimbulkan potensi bahaya terhadap kesehatan manusia dan lingkungan jika ditangani atau dibuang dengan salah. Namun komponen tersebut penting untuk pengoperasian perangkat yang baik. Perangkat yang ditandai dengan simbol ini tidak boleh dibuang bersama sampah rumah tangga.

Petunjuk bahan-bahan yang terkandung (REACH)

Informasi terbaru tentang bahan-bahan yang terkandung dapat dicari di:

www.kaercher.com/REACH

Garansi

Garansi yang kami berikan berlaku di setiap perusahaan penjualan yang resmi di setiap negara. Kami memperbaiki kerusakan perangkat Anda tanpa biaya sama sekali jika masih dalam jangka waktu garansi bila penyebab kerusakan adalah kecacatan perangkat atau kesalahan pembuatan. Dalam kasus garansi, harap hubungi penjual dengan menyertakan nota pembelian atau hubungi pusat pelayanan resmi kami.

(Alamat dapat dilihat di belakang)

Suku cadang

Gunakan hanya suku cadang yang asli dari KÄRCHER. Tinjauan tentang suku cadang dapat ditemukan di bagian akhir panduan pengoperasian ini.

Petunjuk Keamanan

Di samping petunjuk yang ada pada panduan penggunaan ini, harus diperhatikan juga peraturan keselamatan dan tindakan pencegahan kecelakaan yang berlaku.

Setiap penggunaan yang tidak sesuai dengan petunjuk yang ada akan mengakibatkan garansi tidak berlaku.

⚠ **BAHAYA**

■ **Dilarang mengoperasikan perangkat di tempat-tempat yang mudah menimbulkan ledakan.**

- Saat menggunakan perangkat ini di area berbahaya, perhatikan peraturan keselamatan yang sesuai.
 - Jangan gunakan perangkat ini di kolam renang yang berisi air.
 - Jangan arahkan semburan uap langsung ke peralatan yang berisi komponen listrik seperti ruang dalam oven.
 - Pastikan perangkat dan aksesoris berada dalam kondisi baik sebelum digunakan. Jangan gunakan jika tidak dalam kondisi baik. Periksa terutama kabel steker, tutup pengaman, dan selang uap.
 - Kabel steker yang rusak harus segera diganti oleh pusat servis resmi/teknisi listrik ahli.
 - Ganti segera selang uap yang rusak. Gunakan hanya selang uap yang disarankan oleh produsen (untuk nomor pemesanan, lihat daftar suku cadang).
 - Jangan pernah menyentuh steker dan stopkontak dalam kondisi tangan basah.
 - Jangan pernah mengoperasikan perangkat tanpa alas kaki.
 - Jangan pernah menyentuh perangkat dengan tangan atau kaki yang basah saat steker tersambung pada stopkontak.
 - Jangan pernah benamkan perangkat, kabel, atau konektor dalam air maupun cairan lain.
 - Jangan menguapi benda yang mengandung bahan-bahan berbahaya (mis. asbes)
 - Jangan sentuh semburan uap dengan tangan dari jarak dekat atau mengarahkan semburan uap pada orang atau hewan (bahaya luka melepuh).
- △ PERINGATAN**
- Perangkat hanya boleh tersambung dengan sambungan yang sesuai dari penyedia listrik yaitu IEC 60364.
 - Perangkat ini hanya boleh menggunakan listrik pengganti yang sesuai. Tegangan listrik harus sama dengan yang tercantum di perangkat.
 - Di ruangan yang lembap, misalnya kamar mandi, sambungkan perangkat pada stopkontak yang dilengkapi adaptor RCD yang tersambung secara seri.
 - Kabel ekstensi listrik yang tidak cocok dapat berbahaya. Gunakan hanya kabel ekstensi listrik tahan percikan air dengan penampang lintang minimum 3x1 mm².
 - Sambungan steker dan kabel ekstensi tidak boleh tergeletak di air.

- *Bila konektor pada kabel steker atau kabel ekstensi diganti, pastikan konektor tetap terlindung dari percikan air dan pemasangannya kuat.*
- *Harap gunakan perangkat ini dengan benar. Harap pertimbangkan juga kondisi wilayah lokal Anda dan kondisi orang di lapangan yang menggunakan perangkat ini.*
- *Perangkat ini tidak ditujukan untuk digunakan oleh orang yang memiliki keterbatasan fisik, panca indera, atau mental maupun kurang pengalaman dan/atau pengetahuan, kecuali jika berada di bawah pengawasan orang yang bertanggung-jawab terhadap keselamatan mereka atau memperoleh petunjuk dari orang tersebut tentang cara menggunakan perangkat ini dan memahami bahaya yang dapat diakibatkan oleh perangkat ini.*
- *Anak hanya boleh menggunakan perangkat jika telah berusia lebih dari 8 tahun dan jika diawasi oleh orang yang bertanggung jawab atas keselamatannya atau telah memperoleh petunjuk dari orang tersebut tentang cara menggunakan perangkat dan memahami bahaya yang dihasilkannya.*
- *Anak-anak dilarang bermain dengan alat*
- *Pastikan anak-anak diawasi sehingga tidak bermain-main dengan perangkat ini.*
- *Pembersihan dan pemeliharaan tidak boleh dilakukan oleh anak-anak tanpa pengawasan.*
- *Perangkat harus selalu diawasi ketika dioperasikan.*
- *Berhati-hatilah saat membersihkan dinding yang dipasang dengan stopkontak.*
- *Jangan menggunakan perangkat untuk mengisap cairan asam atau larutan lainnya karena dapat merusak perangkat. Jangan mengisap serbuk atau cairan yang dapat meledak karena dapat menyebabkan ledakan apabila material tersebut bersentuhan dengan komponen di dalam perangkat.*
- *Jangan isap bahan beracun.*
- *Jangan mengisap objek apa pun yang terbakar atau menyala seperti puntung rokok, abu, atau debu yang terbakar atau menyala lainnya.*
- *Jika perangkat jatuh, maka harus diperiksa oleh pusat layanan resmi, karena mereka dapat mengatasi gangguan internal yang menurunkan keselamatan produk.*

HATI-HATI

- *Perhatikan bahwa kabel steker atau kabel tambahan tidak boleh terlalu pendek, tertindih, tertarik, atau lecet dan rusak. Kabel harus terlindungi dari panas, minyak, dan sisi ujung yang tajam.*
- *Matikan perangkat dan lepaskan steker saat mengisi perangkat dengan air.*
- *Jangan masukkan bahan pelarut, cairan yang mengandung bahan pelarut, atau asam yang tidak dilarutkan (misalnya bahan pembersih, bensin, tiner, dan aseton) ke dalam tangki karena berbagai zat ini dapat mempengaruhi bahan yang digunakan pada perangkat.*
- *Perangkat harus diletakkan di atas permukaan yang kokoh.*
- *Jangan letakkan perangkat panas di atas permukaan yang sensitif terhadap panas.*
- *Jangan letakkan perangkat di dekat kompor yang menyala, oven listrik, atau sumber panas lainnya.*
- *Jangan menekan tombol terlalu keras dan hindari menggunakan benda tajam seperti pulpen dan sejenisnya.*
- *Gunakan dan simpan perangkat hanya berdasarkan penjelasan atau gambar!*
- *Tuas uap tidak boleh terkunci selama pengoperasian.*

- *Sebelum perangkat diputuskan dari jaringan listrik, selalu matikan terlebih dulu perangkat ini pada sakelar utama.*
- *Jangan cabut dengan memegang kabel daya, melainkan cabut dengan memegang konektor, untuk memutus sambungan dari jaringan listrik.*
- *Jangan pernah membungkus kabel listrik di sekitar perangkat, terutama saat perangkat masih panas.*
- *Lindungi perangkat dari hujan. Jangan simpan di luar ruangan.*

Sistem keselamatan

Sistem keselamatan berfungsi memberikan perlindungan kepada pengguna dan tidak boleh diubah atau diabaikan.

Tombol pelepas

- *Gagang pada slang pengisap uap dilengkapi dengan tombol pelepas yang mencegah keluarnya uap secara tidak sengaja.*
- *Jika slang pengisap uap dibiarkan selama beberapa saat selama pengoperasian, sebaiknya aktifkan tombol pelepas (tekan tombol penghenti).*
- *Untuk memicu kembali pelepasan uap, nonaktifkan tombol pelepas (tekan kembali tombol penghenti).*

Penjelasan tentang perangkat

Semua perangkat yang terkirim ditunjukkan dalam kemasan. Periksa kelengkapan perangkat dengan membuka kemasan.

Jika terdapat kesalahan pengiriman perangkat atau kerusakan selama pengiriman, harap hubungi dealer Anda.

Silakan buka halaman gambar!

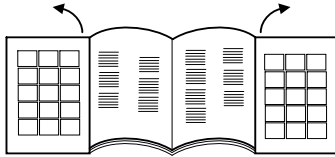

- 1 Sakelar utama
- 2 Switch ketel uap
- 3 Lampu indikator - Kekurangan air
- 4 Lampu indikator - Display tekanan
- 5 Lampu indikator - Daya isap
- 6 Alat pembawa perangkat, dapat dilipat
- 7 Nozel pengisian tangki air
- 8 Regulasi uap
- 9 Stopkontak perangkat dengan penutup
- 10 Kisi-kisi outlet udara
- 11 Roller
- 12 Kabel daya
- 13 Kompartemen kabel
- 14 Dudukan
- 15 Filter HEPA
- 16 Tuas untuk melepas pengait filter HEPA
- 17 Wadah filter air
- 18 Gagang wadah filter air
- 19 Tutup filter air
- 20 Elemen filter air
- 21 Filter spons berbentuk
- 22 Filter dengan lubang kecil
- 23 Pipa berbentuk siku

Aksesori

Aksesori uap

- A Slang pengisap uap
 - A1 Steker aksesori
 - A2 Tombol pelepas
 - A3 Tombol uap
 - A4 Tombol isap
 - A5 Gagang
 - A6 Konektor uap
 - A7 Pengunci konektor uap
- B Pipa pengisap uap**
- B1 Posisi berhenti
 - B2 Tuas penguncian
- C Nozzle lantai**
- C1 Elemen strip sikat
 - C2 Elemen bibir karet
 - C3 Elemen karet keras
 - C4 Pengunci elemen
- D Nozel tangan pengisap uap**
- D1 Elemen pembersih jendela (lebar)
 - D2 Elemen pembersih jendela (sempit)
 - D3 Elemen sikat

- D4 Penutup kain
 - E Nozel jet pengisap uap**
 - E1 Elemen tambahan
 - E3 Sikat bundar
- Aksesori pengisapan**
- E2 Nozel pelapis (kecil)
 - F Nozzle celah
 - G Nozel pelapis (besar)
 - H Sikat furnitur

Aksesori lainnya

- I Gelas ukur
- J Sikat pembersih pipa untuk pipa dan slang isap
- K Tas aksesori
- L Segel pengganti (set cincin-O)
- M Cairan antibusa (FoamStop)

Persiapan

Mengisi tangki air

Petunjuk

Air keran biasa dapat digunakan. Namun, karena air secara alami mengandung kapur, yang dapat menyebabkan pembentukan kerak seiring waktu, disarankan untuk menggunakan campuran yang terdiri dari 50% air keran dan 50% air distilasi.

PERHATIAN

Kerusakan material karena pengisian cairan tangki air yang salah.

- *Jangan gunakan air kondensasi dari alat pendingin!*
- *Jangan masukkan bahan pembersih atau zat aditif lainnya (misalnya pewangi)!*
- *Jangan gunakan air distilasi murni! Maksimal 50% air distilasi dan 50% air keran.*
- *Jangan gunakan air hujan!*

Gambar **A 1**

- Tarik nozel pengisian tangki air ke arah luar.

Gambar **A 2**

Gambar **A 3**

- Isi tangki air dengan sekitar 0,5 liter air hingga pelampung yang menunjukkan level pengisian maksimal dapat terlihat.
- Tutup tangki air.

Petunjuk

Ketel uap disuplai dengan air dari tangki air secara otomatis. Sebelum pengoperasian pertama kali, tangki air harus diisi sebanyak dua kali.

Mengisi wadah filter air

PERHATIAN

Kerusakan material akibat wadah filter air yang kosong.

- Pastikan wadah filter air selalu terisi selama pengoperasian.

Gambar B 1

- Angkat gagang wadah air.
- Keluarkan wadah filter air.

Gambar B 2

- Putar gagang ke belakang.

Gambar B 3

- Lepaskan elemen filter air.

Gambar B 4

- Isi wadah filter air dengan air keran hingga indikator level air MAX H₂O tertutupi.
- Masukkan cairan antibusa (FoamStop) sebanyak satu takaran tutup ke dalam wadah filter air.

Gambar B 3

- Masukkan kembali elemen filter air ke dalam wadah filter air.

Gambar B 2

- Pindahkan gagang ke posisi awal hingga terkunci dengan benar.

Gambar B 1

- Masukkan wadah filter air ke dalam perangkat pada gagang.

Petunjuk: Perangkat penghisap debu berfungsi melalui pusanan udara hisap dalam filter air. Dengan demikian, bahan yang terhisap dan residu deterjen dari pelapis lantai terkumpul dalam bak air. Dalam keadaan tertentu, hal ini dapat menyebabkan busa. Untuk mencegah hal ini, Anda harus memasukkan satu tutup penuh berisi cairan antibusa ke dalam air.

Pembentukan sedikit busa selama pengoperasian adalah normal dan tidak mengganggu fungsi.

Pengoperasian

Selama pengoperasian, perangkat harus dimatikan dalam posisi horizontal.

△ HATI-HATI

Risiko cedera akibat uap yang keluar secara tidak sengaja.

- Pastikan tombol pelepas selalu diaktifkan pada posisi berhenti selama gangguan pengerjaan atau tanpa pengawasan.

Petunjuk

Untuk melanjutkan pelepasan uap, nonaktifkan posisi berhenti dengan menekan ulang tombol.

Gambar C 1

- Buka tutup stopkontak perangkat.
- Masukkan steker uap dengan kuat ke dalam stopkontak perangkat. Steker harus berbunyi klik pada tempatnya.

Gambar C 2

- Pasang steker di stopkontak.

Menghubungkan aksesoris

Gambar D 1

- Semua aksesoris dapat dipasang langsung ke gagang atau ke pipa pengisap uap.

Gambar D 2

- Perhatikan arah panah untuk menghubungkan dua pipa tambahan satu sama lain.

Aksesoris untuk penguapan dan pengisapan debu

Gambar D 1

- Hubungkan gagang atau pipa tambahan ke aksesoris yang diinginkan.

Gambar D 2

△ HATI-HATI

Risiko cedera akibat uap!

- Tuas pengunci harus tetap dalam posisi tertutup selama perangkat beroperasi!
- Tuas pengunci berada di tengah (posisi terbuka).
- Untuk mengunci aksesoris: Putar tuas pengunci ke kanan dan geser ke bawah (posisi tertutup).
- Periksa keamanan sambungan aksesoris sebelum digunakan.
- Untuk melepaskan aksesoris: Geser tuas pengunci ke atas, lalu putar ke kiri.
- Kini tuas pengunci kembali berada di bagian tengah dan aksesoris dapat dilepas.

Mengoperasikan pengisap debu

Perangkat ini dapat digunakan untuk mengisap debu serta cairan yang tumpah.

△ HATI-HATI

Risiko cedera akibat uap yang keluar secara tidak sengaja.

- Aktifkan tombol pelepas.

Gambar E 1

- Tekan switch utama.
- Tingkat pertama lampu indikator untuk daya isap mulai berkedip.

Gambar E 2

- Tekan singkat tombol pengisapan pada gagang. Pengisapan dimulai dengan daya minimal. Tingkat pertama lampu indikator untuk daya pengisapan menyala terus-menerus.
- Mengakhiri pengisapan: Tekan kembali tombol pengisapan secara singkat.

Petunjuk

Pada saat fungsi pengisapan dihidupkan kembali, perangkat akan mulai beroperasi dengan daya pengisapan yang diatur sebelumnya.

Pengaturan daya isap

Pengaturan daya pengisapan bergantung pada permukaan yang akan dibersihkan.

Gambar E 2

- Tekan dan tahan tombol pengisapan.
- Pada awalnya, daya pengisapan meningkat secara bertahap lalu menurun kembali secara bertahap setelah mencapai daya maksimal.

Hal ini ditunjukkan oleh lampu indikator untuk daya pengisapan.

Tingkat	Material/permukaan
1	Tirai
2	Sofa dan bantal
3	Karpet/karpet lantai
4	Mengisap lantai atau menyerap cairan

Petunjuk

Jumlah tahapan sesuai dengan tampilan lampu indikator untuk daya pengisapan.

Filter air

Jika level air kotor pada wadah filter air telah mencapai level maksimal, fungsi pengisapan secara otomatis terganggu. Kemudian, kecepatan mesin yang lebih tinggi terdengar. Setelah 10 detik, perangkat secara otomatis beralih ke mode jeda.

Gambar **E 1**

→ Hidupkan perangkat.

Gambar **I 1**

→ Kosongkan air kotor dari wadah filter air.

Gambar **B 4**

→ Kemudian air harus diisi ulang hingga level air yang diperlukan tercapai.

PERHATIAN

Kerusakan material akibat perangkat langsung dihidupkan kembali saat perangkat berada pada fungsi jeda.

→ *Jangan mengaktifkan perangkat selama fungsi jeda untuk mencegah kerusakan pada filter outlet udara.*

Untuk melanjutkan pekerjaan pembersihan, lihat bab "Mengosongkan dan membersihkan wadah filter air".

Mengoperasikan penguapan

Gambar **E 1**

→ Tekan switch utama.
Tingkat pertama lampu indikator untuk daya isap mulai berkedip.

Gambar **F 1**

→ Tekan switch ketel uap, switch akan menyala.
→ Tunggu hingga lampu indikator untuk display tekanan menyala.
Saat ini perangkat siap untuk pengoperasian uap.

Gambar **F 2**

→ Tekan tombol uap pada gagang.
Uap dikeluarkan selama tombol uap ditekan dan ditahan.

Gambar **F 1**

→ Untuk menghentikan pengoperasian uap, tekan switch ketel uap.

Mengatur uap yang keluar

Uap yang keluar dapat dioptimalkan dengan mengoperasikan switch putar kontrol uap.

Gambar **F 3**

→ Untuk meningkatkan uap yang keluar: Putar switch putar searah jarum jam.

→ Untuk mengurangi uap yang keluar: Putar switch putar berlawanan arah jarum jam.

■ **Uap ringan:** (Pengaturan 1-2)
Untuk memercikkan air ke tanaman, membersihkan kain, permadani, furnitur berlapas kain, dll.

■ **Uap normal:** (Pengaturan 3)
Untuk karpet lantai, permadani, kaca jendela, lantai.

■ **Uap berat:** (Pengaturan 4-5)
Untuk menghilangkan kotoran, noda dan lemak yang membandel.

Mengisi ulang tangki air

Tangki air dapat diisi ulang setiap saat.

Petunjuk

Jika tidak terdapat cukup air di dalam ketel uap, pompa akan mengalirkan air dari tangki air ke ketel uap secara otomatis. Jika tangki air kosong, pompa tidak dapat lagi mengisi ketel uap dan keran uap terhalang.

■ Kurangnya air di tangki air ditunjukkan oleh lampu indikator untuk kekurangan air dan sinyal akustik.
■ Untuk melanjutkan pengerjaan, lihat bab "Mengisi tangki air".

Mengoperasikan penguapan dan pengisap debu

Gambar **E 1**

→ Tekan switch utama.
Tingkat pertama lampu indikator untuk daya isap mulai berkedip.

Gambar **F 1**

→ Tekan switch ketel uap, switch akan menyala.
→ Tunggu hingga lampu indikator untuk display tekanan menyala.
Saat ini perangkat siap untuk pengoperasian uap.

Gambar **E 2**

Gambar **F 2**

→ Tekan singkat tombol isap dan tombol uap secara bersamaan pada gagang.
Pengoperasian pengisapan dimulai dengan daya minimal dan uap dilepaskan secara bersamaan.

Untuk penggunaan lebih lanjut dari fungsi penguapan dan pengisapan, lihat bab "Pengoperasian penguapan" dan "Pengoperasian pengisapan".

Meletakkan aksesoris

Gambar **G**

→ Saat proses pengisapan terganggu, kaitkan pipa pengisapan uap pada dudukan.

Mode hemat energi

Jika perangkat tidak digunakan selama lebih dari 15 menit, perangkat secara otomatis beralih ke mode siaga dan ketel mati dengan sendirinya.

Tahap pertama lampu indikator untuk daya pengisapan mulai berkedip lebih lambat daripada saat indikator pengisapan diaktifkan secara normal.

Opsi berikut tersedia untuk pengoperasian ulang:

Gambar **E 1**

→ Matikan switch utama dan hidupkan ulang.

atau

Gambar **E 2**

Gambar **F 2**

→ Tekan tombol uap atau tombol isap setidaknya selama 3 detik.

Menghentikan pengoperasian

Gambar **E 1**

→ Tekan switch utama.

Gambar **C 2**

→ Lepaskan kabel listrik dari suplai daya.

Gambar **H**

→ Melepaskan steker uap dari perangkat: Tekan dan tahan punggungi steker uap dan lepaskan steker uap dari stopkontak perangkat.

Menyimpan perangkat

PERHATIAN

Kerusakan material akibat pembersihan aksesoris yang tidak tepat setelah digunakan.

- Selalu bersihkan semua aksesoris secara menyeluruh sebelum menyimpan perangkat.
- Lepaskan semua aksesoris.
- Bilas aksesoris dengan air bersih di bawah keran.
- Bilas pipa dan slang pengisap uap dengan air bersih menggunakan sikat pembersih pipa.
- Kemudian biarkan aksesoris mengering.
- Simpan perangkat di tempat yang kering dan aman.

Mengosongkan dan membersihkan wadah filter air

Gambar **B 1**

- Angkat gagang wadah air.
- Keluarkan wadah filter air.

Gambar **B 2**

- Putar gagang ke belakang.
- Lepaskan elemen filter air.

Gambar **I**

- Kosongkan wadah filter air dengan memiringkannya ke arah alat penuang.

Gambar **J**

- Tarik lekukan pipa dari selubung filter dengan kisi-kisi berlubang mikro hingga terlepas sepenuhnya.
- Bersihkan semua komponen dan bilas dengan air mengalir.
Ganti filter jika rusak.
Harap hubungi layanan pelanggan resmi untuk membeli filter baru.

PERHATIAN

Kerusakan material akibat pemasangan lekukan pipa yang salah ke filter dengan lubang mikro.

- Pada saat pemasangan, pastikan tanda panah pada lekukan pipa sesuai dengan tanda panah pada filter dengan lubang mikro.

Gambar **B 3**

- Masukkan kembali elemen filter air ke dalam wadah filter air.

Gambar **B 1**

- Masukkan wadah filter air ke dalam perangkat pada gagang.

Gambar **B 1**

- Pindahkan gagang ke posisi awal hingga terkunci dengan benar.

Gambar **L**

- Gulung kabel listrik secara rapi dan letakkan pada kompartemen kabel listrik.

Gambar **M**

- Letakkan kembali wadah filter air pada posisinya dan pastikan wadah filter diletakkan dengan benar.

Menggunakan aksesoris

- Harap baca petunjuk dari produsen sebelum melakukan perawatan pada material kulit, kain khusus dan permukaan kayu serta selalu lakukan uji coba pada sampel atau bagian yang tersembunyi. Biarkan permukaan yang diberi uap mengering untuk memeriksa apakah terdapat perubahan pada warna atau bentuk.
- Disarankan untuk sangat berhati-hati pada saat membersihkan permukaan kayu (furnitur, pintu, dll.) karena perawatan uap yang terlalu lama dapat merusak lapisan lilin, kilap, atau warna permukaan. Oleh karena itu, disarankan untuk hanya menggunakan uap pada permukaan ini dengan selang waktu yang singkat, atau untuk membersihkan permukaannya dengan kain yang telah dilembapkan dengan uap sebelumnya.
- Untuk permukaan yang sangat sensitif (seperti bahan sintetis, permukaan yang dilapisi pernis, dll.), kami merekomendasikan untuk menggunakan fungsi uap dengan kekuatan minimal.
- Membersihkan stainless steel: Hindari penggunaan sikat abrasif. Gunakan nozel tangan dengan bibir karet atau nozel jet tanpa sikat bulat.

Menangani kain

- Selalu periksa kompatibilitas tekstil di area yang tertutup sebelum melakukan perawatan dengan perangkat: Uapkan tekstil terlebih dahulu, kemudian biarkan mengering, lalu periksa perubahan warna atau bentuk.

Nosel lantai

PERHATIAN

Kerusakan material akibat pengaturan daya uap yang terlalu tinggi.

- Pembersihan lantai yang sensitif seperti misalnya lantai parket hanya dapat dibersihkan dengan daya maksimal dan daya uap minimal.

Contoh penerapan

- Pembersihan area yang luas, lantai yang terbuat dari keramik, marmor, parket, permadani, dll.
- Nozel lantai dengan elemen strip sikat: Untuk melonggarkan dan membersihkan kotoran yang melonggarkan.
- Nozel lantai dengan elemen bibir karet: Untuk mengisap cairan di permukaan yang halus.
- Nozel lantai dengan elemen karet keras: Membersihkan dan memperbarui tampilan karpet.

Memasang elemen

Gambar **D3**

- Geser penguncian nozel lantai ke arah luar.
- Masukkan elemen ke bagian bawah sikat.
- Untuk mengamankan elemen, geser penguncian ke dalam.
- Melepaskan elemen: Geser kembali penguncian ke luar.
- Lepaskan elemen.

Nosel kecil

Semakin dekat nozel dipegang ke area yang kotor, semakin tinggi efek pembersihan karena suhu dan tekanan uap mencapai nilai maksimal begitu dikeluarkan dari nozel.

Contoh penerapan

- Direkomendasikan untuk menggunakan nozel jet pada area yang sulit dijangkau.
- Membersihkan stainless steel, kaca jendela, cermin, dan permukaan berlapis enamel.
- Membersihkan sudut tangga, kosen jendela, tiang pintu, profil aluminium.
- Membersihkan perlengkapan.
- Membersihkan daun jendela, radiator.

Nozel jet dan aksesoris

PERHATIAN

Kerusakan material (misalnya goresan pada permukaan yang dilapisi cat) karena penggunaan sikat bulat pada permukaan yang sensitif.

- *Jangan gunakan sikat bulat pada permukaan yang sensitif.*
- Sikat bulat sesuai untuk kotoran yang membandel pada permukaan yang sangat kecil seperti bagian atas kompor, daun jendela, sambungan ubin, fasilitas sanitasi, dll.
- Elemen tambahan: Dengan aksesoris ini, pembersihan dapat dilakukan secara optimal terutama di area yang sulit dijangkau. Sesuai untuk membersihkan pemanas, tiang pintu, jendela, daun jendela, tirai gulung, fasilitas sanitasi.

Nosel tangan

Contoh penerapan

- Disarankan menggunakan nozel pengisap yang digenggam untuk permukaan kaca dan cermin yang besar, permukaan yang halus secara umum atau untuk membersihkan permukaan tekstil seperti sofa, kasur, dll.

Nozel tangan dan aksesoris

- Elemen pembersih jendela lebar: Panel jendela dan permukaan dengan dimensi yang lebih besar.
- Elemen pembersih jendela sempit: Panel jendela dan permukaan dengan dimensi yang lebih kecil.
- Ring sikat: Untuk permadani, tangga, interior mobil, permukaan tekstil secara umum (setelah dilakukan pengujian pada area tersembunyi). Untuk pembersihan dan penggosokan abrasif.
- Tarik penutup kain terry ke atas nozel tangan. Sangat sesuai untuk area kecil yang dapat dicuci, bilik pancuran, dan cermin.

Membersihkan kaca

PERHATIAN

Kerusakan material akibat uap yang keluar pada kaca jendela yang dingin.

- *Pada musim dengan suhu yang sangat rendah, panaskan panel dengan mengeluarkan uap pada jarak sekitar 50 cm ke permukaan yang akan dibersihkan.*

PERHATIAN

Kerusakan material akibat uap yang keluar di area tertutup pada rangka jendela.

- *Jangan mengarahkan uap di area tersebut.*
- Semprotkan uap pada permukaan kaca secara merata dengan jarak sekitar 20 cm.
- Matikan pasokan uap.
- Lepaskan jaring permukaan kaca dari atas ke bawah dengan bibir karet dan lakukan pengisapan.
- Seka bibir karet dan tepi bagian bawah jendela hingga kering bila perlu.

Nozel pelapis (kecil)

- Hal ini sangat sesuai untuk mengisap kotoran dari permukaan yang sempit seperti sambungan ubin, kusen pintu, celah tirai gulung, dll.

Nozel pelapis (besar)

- Untuk membersihkan permukaan tekstil seperti sofa, kursi berlengan, kasur, jok mobil, dll.

Nozel celah

- Untuk tepi, celah, kisi pemanas, dan area yang sulit dijangkau.

Sikat furnitur

- Untuk membersihkan permukaan sensitif seperti bingkai foto, buku, dll.

Aksesoris khusus

Set sikat bulat (No. pemesanan 2.860-231)

4 sikat bulat berwarna untuk nozel jet.

Filter HEPA (No. pemesanan 2.860-229)

Pemeliharaan dan perawatan

⚠ BAHAYA

Bahaya keselamatan akibat arus listrik.

- *Untuk perawatan secara umum- dan pemeliharaan, perangkat harus dimatikan dan steker harus dicabut.*
- *Biarkan perangkat dingin terlebih dulu.*
- *Pekerjaan merempas dan merakit alat-alat elektronik hanya boleh dilakukan oleh pusat layanan yang resmi.*

Perawatan

- Jangan menempelkan sikat ke bulu sikat selama proses pendinginan dan pengeringan agar tidak berubah bentuk.
- Hanya gunakan kain yang lembap untuk membersihkan bagian luar housing. Hindari penggunaan larutan atau bahan pembersih karena dapat merusak permukaan plastik.
- Untuk membersihkan wadah filter air, lihat bab "Menyimpan perangkat".

Pemeliharaan

- Periksa kondisi segel di steker uap secara berkala. Ganti segel bila perlu.
- Lakukan pemeriksaan yang sama pada segel sambungan pipa uap dan gagang.

Filter HEPA

PERHATIAN

Kerusakan material yang disebabkan oleh pembersihan filter HEPA secara tidak tepat.

- Jika perlu, hanya bersihkan dengan air yang mengalir, jangan digosok atau disikat.
- Untuk melepaskan wadah penyaring air, lihat bab "Mengisi wadah penyaring air".

Gambar K

- Angkat tuas pelepas filter HEPA dan lepaskan filter dariudukan.
- Bilas filter HEPA dalam air dingin yang mengalir.
- Setelah membersihkan, guncangkan dengan perlahan sehingga sisa kotoran dan air yang berlebih dihilangkan.

Petunjuk

Biarkan filter HEPA menjadi kering di udara terbuka dengan sumber cahaya dan panas. Pasang filter HEPA kembali ke dalam mesin hanya dalam keadaan kering.

- Mengganti filter HEPA jika rusak
- Filter HEPA harus dibersihkan setiap 4 bulan.
- Pastikan filter HEPA ditempatkan dengan benar padaudukan.
- Kunci kembali filter HEPA menggunakan tuas.

Pemecahan Masalah

Gangguan sering kali memiliki penyebab sederhana yang dapat Anda atasi sendiri dengan ikhtisar berikut ini. Jika ragu atau gangguan yang ditemukan tidak tercantum di sini, hubungi pusat servis resmi.

⚠ BAHAYA

Bahaya keselamatan akibat arus listrik.

- Untuk perawatan secara umum- dan pemeliharaan, perangkat harus dimatikan dan steker harus dicabut.
- Biarkan perangkat dingin terlebih dulu.
- Pekerjaan memperbaiki dan merakit alat-alat elektronik hanya boleh dilakukan oleh pusat layanan yang resmi.

Perangkat tidak dapat menghisap

Suplai daya terputus

- Cabut konektor, periksa kabel dan konektor daya apakah ada kerusakan.

Aksesori/slang pengisapan/pipa pengisapan tersumbat atau tetap tertutup

Jika aksesori/slang pengisapan/pipa pengisapan tersumbat atau tetap tertutup selama lebih dari 10 detik, tekanan negatif akan terbentuk dan elektronik mematikan mesin untuk alasan keamanan.

- Matikan perangkat.
- Hilangkan sumbatan.
- Hidupkan perangkat.

Daya hisap lemah/menurun

Aksesori tersumbat

- Jika aksesori, selang pengisapan, atau pipa pengisapan tersumbat: Hilangkan sumbatan.

- Bersihkan elemen filter air.
- Ganti air di wadah filter air.

Filter HEPA kotor

- Ganti filter HEPA.

Daya pembersihan menurun

Air di wadah filter air sangat kotor

- Ganti air di wadah filter air.

Kebocoran air saat mengisap cairan

Switch apung tersumbat

- Bersihkan tutup wadah filter air.

Pengisap debu tidak dapat mengisap

Gangguan switch apung

- Matikan pengisap debu, pastikan level air di dalam tangki telah sesuai dan hidupkan ulang perangkat.

Data Teknis

Sambungan listrik

Tegangan	220-240 V	1~50-60 Hz
Derajat perlindungan	IP X4	
Tingkat perlindungan	I	

Data kinerja

Ketel input daya	1100 W
Turbin rated output	1100 W
Tekanan uap maks.	0,4 MPa
Waktu pemanasan	5 Menit
Volume uap maks.	65

Volume pengisian

Boiler uap	0,45 l
Tangki air	0,5 l
Wadah filter air	1,2 l

Dimensi

Panjang	510 mm
Luas	330 mm
Tinggi	340 mm
Bobot tanpa aksesoris	9,1 kg

Tingkat tekanan suara

Tingkat tekanan suara (EN 60704-2-1)	71 dB(A)
--------------------------------------	----------

Tergantung dari modifikasi teknis!

6.402-024.0



6.402-029.0



6.402-141.0 *EU
6.402-142.0 *GB



2.860-229.0

6.402-129.0



6.402-130.0

6.402-092.0



6.402-138.0



6.402-093.0



6.402-139.0



6.402-140.0

6.402-136.0

6.402-135.0

6.402-132.0

6.402-133.0

2.860-231.0

6.900-385.0

6.402-134.0

6.402-164.0

6.370-990.0

6.402-137.0

6.402-043.0

6.402-048.0

6.290-852.0

6.402-131.0

6.402-092.0

6.402-093.0

6.402-137.0

6.402-132.0

6.402-133.0

2.860-231.0

6.900-385.0

6.402-134.0

6.402-164.0

6.370-990.0

6.402-137.0

6.402-043.0

6.402-048.0

6.290-852.0



59653010 05.03.2014

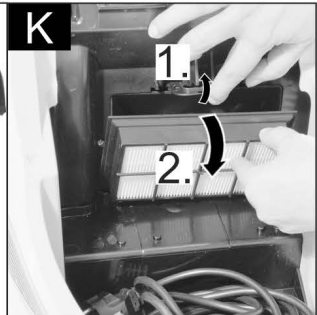
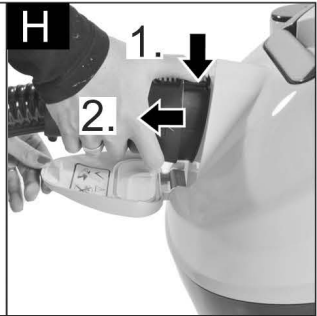
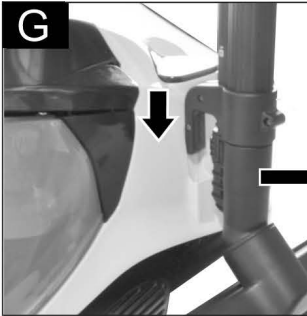
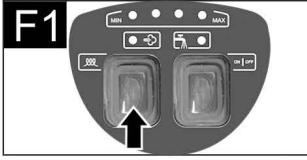
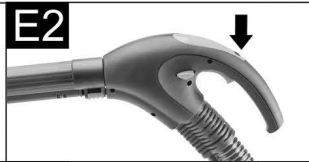
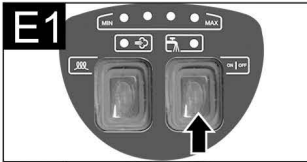

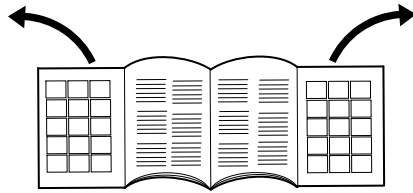



THANK YOU!
MERCI! DANKE! ¡GRACIAS!



Registrieren Sie Ihr Produkt und profitieren Sie von vielen Vorteilen.

Register your product and benefit from many advantages.

Enregistrez votre produit et bénéficiez de nombreux avantages.

Registre su producto y aproveche de muchas ventajas.

www.kaercher.com/welcome



Bewerten Sie Ihr Produkt und sagen Sie uns Ihre Meinung.

Rate your product and tell us your opinion.

Évaluer votre produit et dites-nous votre opinion.

Reseñe su producto y díganos su opinión.



www.kaercher.com/dealersearch

Alfred Kärcher SE & Co. KG
Alfred-Kärcher-Str. 28-40
71364 Winnenden (Germany)

