

# KÄRCHER

**T 11/1 Classic**  
**T 11/1 Classic Re!Plast**  
**T 11/1 Classic Adv Re!Plast**  
**T 11/1 Classic HEPA**  
**T 11/1 Classic HEPA Re!Plast**

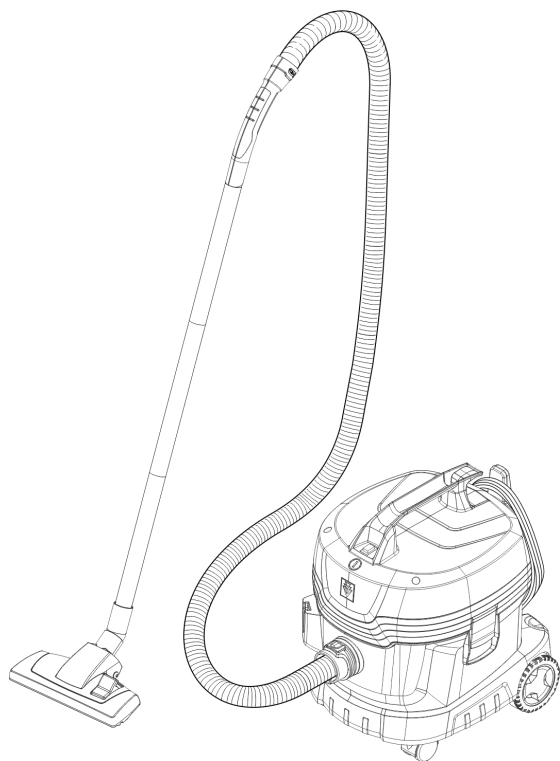

Deutsch	5
English	8
Français	12
Italiano	16
Español	20
Português	24
Nederlands	28
Türkçe	32
Svenska	35
Suomi	38
Norsk	41
Dansk	44
Eesti	47
Latviešu	50
Lietuviškai	53
Polski	56
Magyar	60
Čeština	64
Slovenčina	68
Slovenščina	72
Românește	75
Hrvatski	79
Srpski	82
Ελληνικά	85
Русский	89
Українська	93
Български	97
中文	101



**Register  
your product**

[www.kaercher.com/welcome](http://www.kaercher.com/welcome)



# EAC



59802580 (09/24)

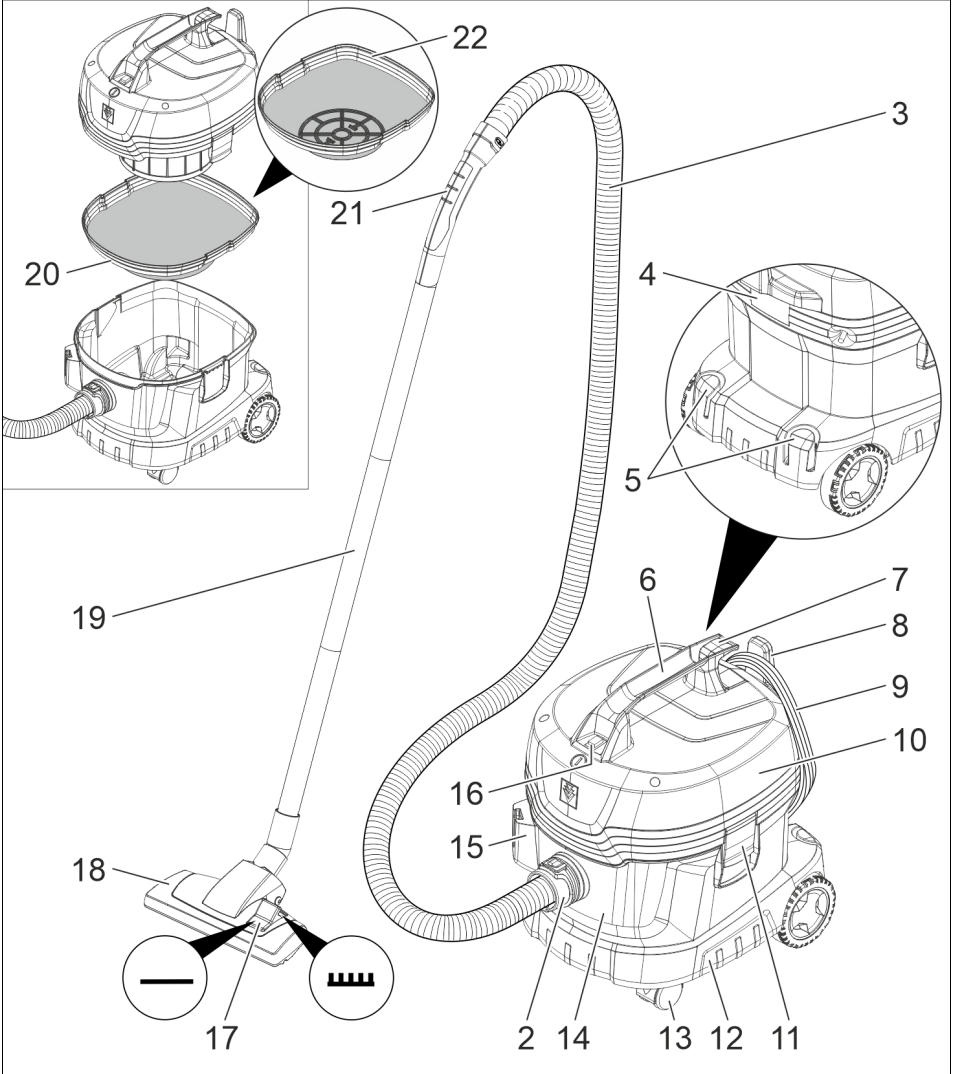
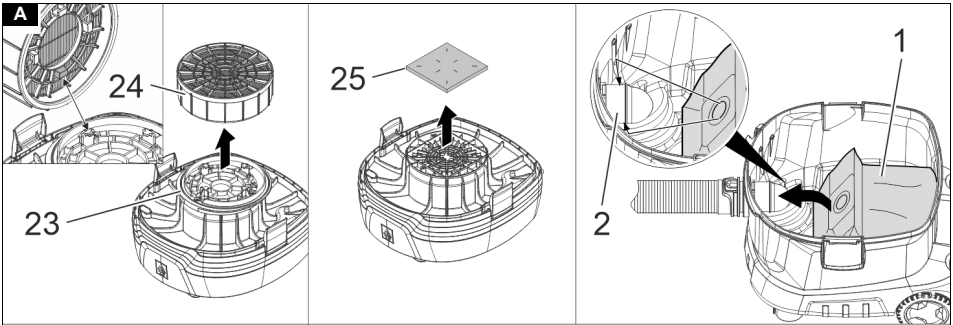

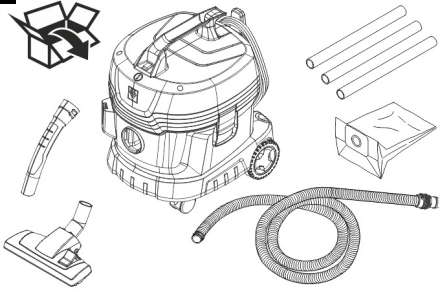
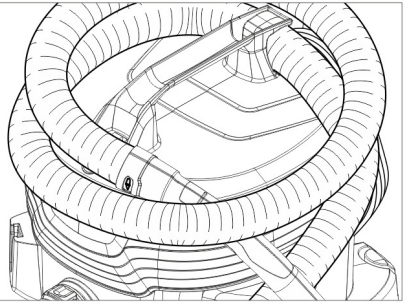
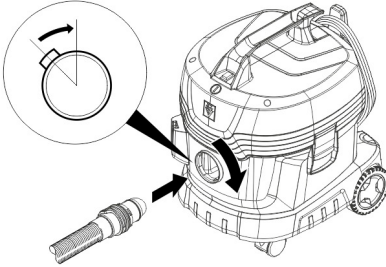
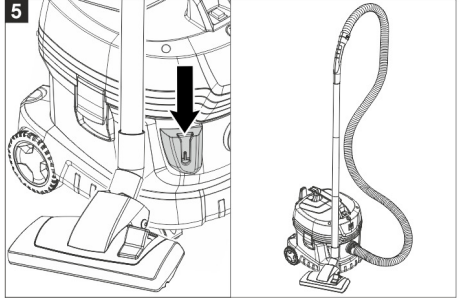
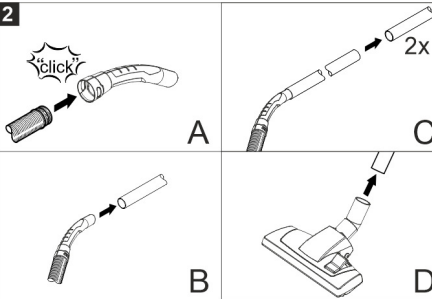
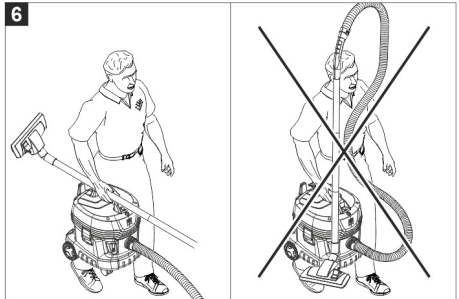
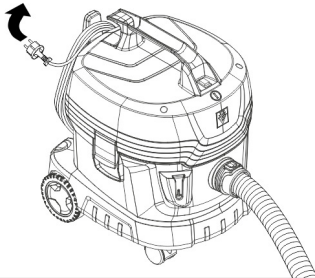
**B****4****1****5****2****6****3**

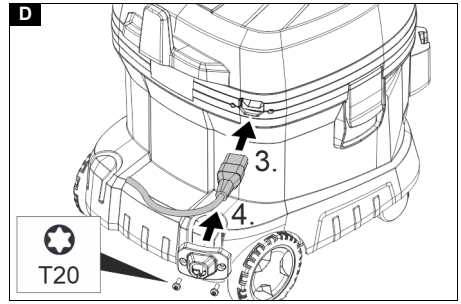
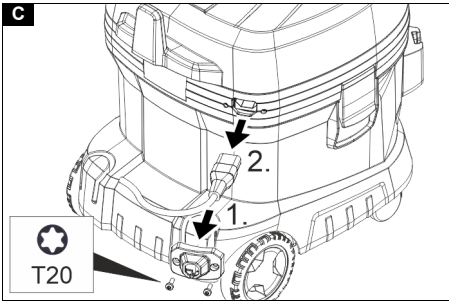

## Inhalt

Allgemeine Hinweise .....	5
Umweltschutz .....	5
Bestimmungsgemäße Verwendung .....	5
Gerätebeschreibung .....	5
Vorbereitung .....	5
Inbetriebnahme .....	5
Bedienung .....	5
Transport .....	6
Lagerung .....	6
Pflege und Wartung .....	6
Hilfe bei Störungen .....	6
Garantie .....	6
Zubehör und Ersatzteile .....	6
EU-Konformitätserklärung .....	7
Technische Daten .....	7

## Allgemeine Hinweise



Lesen Sie vor der ersten Benutzung des Geräts diese Originalbetriebsanleitung und die beiliegenden Sicherheitshinweise. Handeln Sie danach.

Bewahren Sie beide Hefte für späteren Gebrauch oder für Nachbesitzer auf.

- Bei Nichtbeachtung der Betriebsanleitung und der Sicherheitshinweise können Schäden am Gerät und Gefahren für den Bediener und andere Personen entstehen.
- Bei Transportschaden sofort Händler informieren.
- Prüfen Sie beim Auspacken den Packungsinhalt auf fehlendes Zubehör oder Beschädigungen.

## Umweltschutz



Die Verpackungsmaterialien sind recyclebar. Bitte Verpackungen umweltgerecht entsorgen.



Elektrische und elektronische Geräte enthalten wertvolle recyclebare Materialien und oft Bestandteile wie Batterien, Akkus oder Öl, die bei falschem Umgang oder falscher Entsorgung eine potenzielle Gefahr für die menschliche Gesundheit und die Umwelt darstellen können. Für den ordnungsgemäßen Betrieb des Geräts sind diese Bestandteile jedoch notwendig. Mit diesem Symbol gekennzeichnete Geräte dürfen nicht mit dem Hausmüll entsorgt werden.

### Hinweise zu Inhaltsstoffen (REACH)

Aktuelle Informationen zu Inhaltsstoffen finden Sie unter: [www.kaercher.de/REACH](http://www.kaercher.de/REACH)

## Bestimmungsgemäße Verwendung

### **⚠** WARNUNG

#### **Gesundheitsgefahr**

*Einatmen von gesundheitsschädlichen Stäuben*  
Das Gerät nicht für die Absaugung gesundheitsschädlicher Stäube verwenden.

### **ACHTUNG**

#### **Beschädigung des Geräts**

*Kurzschluss durch hohe Luftfeuchtigkeit*

Das Gerät nur in Innenräumen verwenden und lagern.

- Dieser Universalsauger ist zur Trockenreinigung von Boden- und Wandflächen bestimmt.
- Dieses Gerät ist für den gewerblichen Gebrauch geeignet, z. B. in Hotels, Schulen, Krankenhäusern, Fabriken, Läden, Büros und Vermietergeschäften.

## Gerätebeschreibung

### Abbildung A

- ① Vliesfiltertüte
- ② Saugstutzen
- ③ Saugschlauch
- ④ Typenschild
- ⑤ Aufnahme für Zubehör
- ⑥ Tragegriff
- ⑦ Schlauchhalter
- ⑧ Kabelhalter
- ⑨ Netzkabel
- ⑩ Saugkopf
- ⑪ Verriegelung des Saugkopfs
- ⑫ Griffmulde
- ⑬ Lenkrolle
- ⑭ Schmutzbehälter
- ⑮ Aufnahme für Bodendüse
- ⑯ Hauptschalter
- ⑰ Umschalter Hartfläche/Teppichboden
- ⑱ Bodendüse
- ⑲ Saugrohr
- ⑳ Hauptfilterkorb (T 11/1 Classic HEPA)
- ㉑ Krümmer
- ㉒ Hauptfilterkorb (T 11/1 Classic)
- ㉓ Adapterplatte (nur T 11/1 Classic HEPA)
- ㉔ HEPA-Filter (nur T 11/1 Classic HEPA)
- ㉕ Motorschutzfilter

## Vorbereitung

1. Gerät auspacken und Zubehör montieren.

### Abbildung B

## Inbetriebnahme

1. Kontrolle, ob Hauptfilterkorb im Gerät eingesetzt ist.

### Betriebsarten

1. Betrieb mit Filtertüte
2. Betrieb ohne Filtertüte

### Filtertüte einbauen

1. Saugkopf entriegeln und abnehmen.
2. Hauptfilterkorb entnehmen.
3. Vliesfiltertüte aufstecken.
4. Hauptfilterkorb einsetzen.
5. Saugkopf aufsetzen und verriegeln.

## Bedienung

### Gerät einschalten

1. Netzstecker einstecken.
2. Gerät am Hauptschalter einschalten.

## Reinigungsbetrieb

1. Umschalter der Bodendüse auf Hartfläche oder Teppichboden stellen.
2. Reinigung durchführen.

## Gerät ausschalten

1. Gerät am Hauptschalter ausschalten.
2. Netzstecker ziehen.

## Nach jedem Betrieb

1. Behälter entleeren.
2. Gerät innen und außen durch Absaugen und Abwischen mit einem feuchten Tuch reinigen.

## Transport

### ⚠ VORSICHT

#### *Nichtbeachtung des Gewichts*

#### *Verletzungs- und Beschädigungsgefahr*

*Beachten Sie beim Transport das Gewicht des Geräts.*

1. Gerät beim Transport in Fahrzeugen nach den jeweils geltenden Richtlinien gegen Rutschen und Kippen sichern.

## Lagerung

### ⚠ VORSICHT

#### *Nichtbeachtung des Gewichts*

#### *Verletzungs- und Beschädigungsgefahr*

*Beachten Sie bei der Lagerung das Gewicht des Geräts.*

Das Gerät darf nur in Innenräumen gelagert werden.

## Pflege und Wartung

### ⚠ GEFAHR

#### *Gefahr eines Stromschlags*

*Verletzungen durch Berühren von stromführenden Teilen*

*Schalten Sie das Gerät aus.*

*Ziehen Sie den Netzstecker.*

## Hauptfilterkorb reinigen

### ACHTUNG

#### *Gefahr durch nassen Hauptfilterkorb*

#### *Beschädigungsgefahr des Geräts*

*Setzen Sie den Hauptfilterkorb nie nass ein.*

1. Hauptfilterkorb (auswaschbar) bei Bedarf unter fließendem Wasser reinigen.

## Motorschutzfilter austauschen

Nur T 11/1 Classic:

1. Saugkopf entriegeln und abnehmen.
2. Motorschutzfilter entnehmen.
3. Neuen Motorschutzfilter einsetzen.
4. Saugkopf aufsetzen und verriegeln.

## HEPA-Filter austauschen

Nur T 11/1 Classic HEPA:

1. Saugkopf entriegeln und abnehmen.
2. HEPA-Filter gegen den Uhrzeigersinn drehen und abnehmen.
3. Neuen HEPA-Filter auf Adapterplatte setzen und im Uhrzeigersinn bis zum Anschlag drehen.
4. Saugkopf aufsetzen und verriegeln.

## Netzkabel austauschen

Nur T 11/1 Classic Adv Re!Plast:

1. Netzkabel austauschen.

**Abbildung C**  
**Abbildung D**

## Hilfe bei Störungen

### ⚠ GEFAHR

#### *Gefahr eines Stromschlags*

*Verletzungen durch Berühren von stromführenden Teilen*

*Schalten Sie das Gerät aus.*

*Ziehen Sie den Netzstecker.*

#### **Gerät schaltet während des Betriebs ab**

Motor-Thermoprotektor hat angesprochen

1. Vliesfiltertüte wechseln.
2. Nur T 11/1 Classic: Motorschutzfilter austauschen.
3. Nur T 11/1 Classic HEPA: HEPA-Filter austauschen.
4. Alle Teile auf Verstopfungen kontrollieren.
5. Motorturbine ca. 30-40 Minuten abkühlen lassen. Gerät wieder einschalten.

#### **Saugturbine läuft nicht**

1. Steckdose und Sicherung der Stromversorgung prüfen.

2. Netzkabel und Netzstecker des Geräts prüfen.

3. Gerät einschalten.

#### **Saugkraft lässt nach**

1. Verstopfungen aus Saugdüse, Saugrohr oder Saugschlauch entfernen.
2. Vliesfiltertüte wechseln.
3. Hauptfilterkorb unter fließendem Wasser reinigen und trocknen.
4. Saugkopf richtig aufsetzen/verriegeln.
5. Defekten Saugschlauch austauschen.
6. Nur T 11/1 Classic: Motorschutzfilter austauschen.
7. Nur T 11/1 Classic HEPA: HEPA-Filter austauschen.

#### **Staubaustritt beim Saugen**

1. Vliesfiltertüte wechseln.
2. Sitz der Vliesfiltertüte kontrollieren.
3. Saugkopf richtig aufsetzen/verriegeln.
4. Unbeschädigten Hauptfilterkorb einsetzen.
5. Motorschutzfilter richtig einsetzen.
6. Nur T 11/1 Classic HEPA: HEPA-Filter richtig befestigen.

## Kundendienst

Kann die Störung nicht behoben werden, muss das Gerät vom Kundendienst überprüft werden.

## Garantie

In jedem Land gelten die von unserer zuständigen Vertriebsgesellschaft herausgegebenen Garantiebedingungen. Etwaige Störungen an Ihrem Gerät beseitigen wir innerhalb der Garantiefrist kostenlos, sofern ein Material- oder Herstellungsfehler die Ursache sein sollte. Im Garantiefall wenden Sie sich bitte mit Kaufbeleg an Ihren Händler oder die nächste autorisierte Kundendienststelle. (Adresse siehe Rückseite)

Weitere Garantieinformationen (falls vorhanden) finden Sie im Service-Bereich Ihrer lokalen Kärcher-Webseite unter "Downloads".

## Zubehör und Ersatzteile

Nur Original-Zubehör und Original-Ersatzteile verwenden, sie bieten die Gewähr für einen sicheren und störungsfreien Betrieb des Geräts.

Informationen über Zubehör und Ersatzteile finden Sie unter [www.kaercher.com](http://www.kaercher.com).

## Anbausatz

Bezeichnung	Bestellnummer
Anbausatz HEPA-Filter für T 11/1 Classic	2.889-310.0

## Hinweis

Nach erfolgtem Einbau des HEPA-Filters gelten in der Betriebsanleitung die Hinweise für den T 11/1 Classic HEPA.

## EU-Konformitätserklärung

Hiermit erklären wir, dass die nachfolgend bezeichnete Maschine aufgrund ihrer Konzipierung und Bauart sowie in der von uns in Verkehr gebrachten Ausführung den einschlägigen grundlegenden Sicherheits- und Gesundheitsanforderungen der EU-Richtlinien entspricht. Bei einer nicht mit uns abgestimmten Änderung der Maschine verliert diese Erklärung ihre Gültigkeit.

Produkt: Trockensauger

Typ: 1.527-xxx

### Einschlägige EU-Richtlinien

2006/42/EG (+2009/127/EG)

2009/125/EG

2011/65/EU

2014/30/EU

### Angewandte harmonisierte Normen

EN IEC 60300: 2018

EN 55014-1: 2017 + A11: 2020

EN 55014-2: 2015

EN 60312-1: 2017

EN 60335-1

EN 60335-2-69

EN 61000-3-2: 2014

EN 61000-3-3: 2013

EN 62233: 2008

### Angewandte nationale Normen

-

### Angewandte Verordnung(en)

666/2013

Die Unterzeichnenden handeln im Auftrag und mit Vollmacht des Vorstands.



H. Jenner

Chairman of the Board of Management



S. Reiser

Director Regulatory Affairs & Certification

### Dokumentationsbevollmächtigter:

S. Reiser

Alfred Kärcher SE & Co. KG

Alfred-Kärcher-Str. 28 - 40

71364 Winnenden (Germany)

Tel.: +49 7195 14-0

Fax: +49 7195 14-2212

Winnenden, 2020/10/01

## Technische Daten

		Kärcher T 11/1 Classic/ RelPlast	Kärcher T 11/1 Classic Adv RelPlast	Kärcher T 11/1 Classic HEPA/ RelPlast
<b>Elektrischer Anschluss</b>				
Netzspannung	V	220-240	220-240	220-240
Phase	~	1	1	1
Netzfrequenz	Hz	50-60	50-60	50-60
Schutzklasse		II	II	II
Nennleistungsaufnahme	W	850	850	850
<b>Leistungsdaten Gerät</b>				
Behälterinhalt	l	11	11	11
Luftmenge (max.)	l/s	40	40	40
Unterdruck (max.)	kPa (mbar)	23,5 (235)	23,5 (235)	23,5 (235)
<b>Maße und Gewichte</b>				
Länge x Breite x Höhe	mm	375 x 285 x 385	375 x 285 x 385	375 x 285 x 385
Typisches Betriebsgewicht	kg	3,8	4,2	4,2
Durchmesser Saugschlauch	mm	35	35	35
<b>Umgebungsbedingungen</b>				
Umgebungstemperatur (max.)	°C	+40	+40	+40
<b>Ermittelte Werte gemäß EN 60335-2-69</b>				
Schalldruckpegel $L_{pA}$	dB(A)	61	61	61
Unsicherheit $K_{pA}$	dB(A)	2	2	2
Schallleistungspegel $L_{wA}$	dB(A)	74	74	74
Hand-Arm-Vibrationswert	$m/s^2$	<2,5	<2,5	<2,5
Unsicherheit K	$m/s^2$	0,2	0,2	0,2
<b>Netzkabel</b>				
Typ Netzkabel	mm <sup>2</sup>	H05VV-F 2x0,75	H05VV-F 2x1,0	H05VV-F 2x0,75
Teilenummer (EU)		6.650-621.0	6.650-622.0	6.650-621.0
Teilenummer (GB)		6.650-649.0		6.650-649.0
Teilenummer (CH)		6.650-837.0	6.650-650.0	6.650-837.0
Kabellänge	m	7,5	12	7,5

Technische Änderungen vorbehalten.

## Contents

General notes .....	8
Environmental protection .....	8
Intended use .....	8
Description of the device .....	8
Preparation .....	8
Initial startup .....	8
Operation .....	8
Transport .....	9
Storage .....	9
Care and service .....	9
Troubleshooting guide .....	9
Warranty .....	9
Accessories and spare parts .....	9
Declaration of Conformity .....	10
Technical data .....	11

## General notes



Read these original instructions and the enclosed safety instructions before using the device for the first time. Act in accordance with them.

Keep both books for future reference or for future owners.

- If the operating instructions and safety instructions are not observed, the device can be damaged and dangers could arise for users and other persons.
- Notify the dealer immediately in the case of shipping damage.
- Check the package contents when unpacking for missing accessories or for damage.

## Environmental protection



The packing materials can be recycled. Please dispose of packaging in accordance with the environmental regulations.



Electrical and electronic devices contain valuable, recyclable materials and often components such as batteries, rechargeable batteries or oil, which - if handled or disposed of incorrectly - can pose a potential danger to human health and the environment. However, these components are required for the correct operation of the device. Devices marked by this symbol are not allowed to be disposed of together with the household rubbish.

### Notes on the content materials (REACH)

Current information on content materials can be found at: [www.kaercher.de/REACH](http://www.kaercher.de/REACH)

## Intended use

### ⚠ WARNING

#### Health risk

*Inhalation of dusts that are harmful to health*

*Do not use the device for vacuuming up dusts that are harmful to health.*

### ATTENTION

#### Damage to the device

*Short-circuit due to high levels of humidity*

*Only use and store the device indoors.*

- This universal vacuum cleaner for carpets is intended for dry cleaning floor and wall surfaces.
- This device is suitable for commercial use, e.g. in hotels, schools, hospitals, factories, shops, offices, and rental companies.

## Description of the device

### Illustration A

- ① Fleece filter bag
- ② Suction hose port
- ③ Suction hose
- ④ Type plate
- ⑤ Mount for accessories
- ⑥ Carrying handle
- ⑦ Hose holder
- ⑧ Cable clips
- ⑨ Mains cable
- ⑩ Suction head
- ⑪ Suction head lock
- ⑫ Recessed grip
- ⑬ Steering roller
- ⑭ Dirt receptacle
- ⑮ Mount for floor nozzle
- ⑯ Main switch
- ⑰ Hard surface/carpet switch
- ⑱ Floor nozzle
- ⑲ Suction pipe
- ⑳ Main filter basket (T 11/1 Classic HEPA)
- ㉑ Angle piece
- ㉒ Main filter basket (T 11/1 Classic)
- ㉓ Adapter plate (only T 11/1 Classic HEPA)
- ㉔ HEPA filter (T 11/1 Classic HEPA only)
- ㉕ Motor protection filter

## Preparation

1. Unpack the device and install the accessories.

### Illustration B

## Initial startup

1. Check if the main filter basket is inserted in the device.

## Operating modes

1. Operation with the filter bag
2. Operation without the filter bag

## Installing the filter bag

1. Unlock and remove the suction head.
2. Remove the main filter basket.
3. Fit the fleece filter bag.
4. Insert the main filter basket.
5. Fit and lock the suction head.

## Operation

### Switching on the device

1. Connect the mains plug.
2. Switch on the device at the main switch.



## Cleaning mode

1. Set the floor nozzle switch to hard surface or carpet.
2. Perform cleaning.

## Switching off the device

1. Switch off the device at the main switch.
2. Pull out the mains plug.

## Each time after use

1. Empty the container.
2. Vacuum off the inside and outside of the device and clean with a moist cloth.

## Transport

### **⚠ CAUTION**

#### **Failure to observe the weight**

#### *Risk of injury and damage*

*Be aware of the weight of the device during transportation.*

1. When transporting the device in vehicles, secure it to prevent it from slipping or overturning in accordance with the respective valid guidelines.

## Storage

### **⚠ CAUTION**

#### **Failure to observe the weight**

#### *Risk of injury and damage*

*Be aware of the weight of the device during storage.*

The device may only be operated indoors.

## Care and service

### **⚠ DANGER**

#### **Danger of electric shock**

*Injuries due to touching live parts*

*Switch off the device.*

*Remove the mains plug.*

## Cleaning the main filter basket

### **ATTENTION**

#### **Danger from wet main filter basket**

*Risk of damage to the device*

*Never insert the main filter basket when wet.*

1. If necessary, clean the main filter basket (washable) under running water.

## Replacing the motor protection filter

T 11/1 Classic only:

1. Unlock and remove the suction head.
2. Remove the motor protection filter.
3. Fit the new motor protection filter.
4. Fit and lock the suction head.

## Replacing the HEPA filter

T 11/1 Classic HEPA only:

1. Unlock and remove the suction head.
2. Turn the HEPA filter anticlockwise and remove it.
3. Place the new HEPA filter on the adapter plate and tighten it clockwise as far as it will go.
4. Fit and lock the suction head.

## Replacing the mains cable

Only T 11/1 Classic Adv Re!Plast:

1. Replace the mains cable.

**Illustration C**

**Illustration D**

## Troubleshooting guide

### **⚠ DANGER**

#### **Danger of electric shock**

*Injuries due to touching live parts*

*Switch off the device.*

*Remove the mains plug.*

#### **The device stops during operation**

The motor thermo-protector has triggered

1. Changing the fleece filter bag.
2. T 11/1 Classic only: Replace the motor protection filter.
3. T 11/1 Classic HEPA only: Replace the HEPA filter.
4. Check all parts for clogging.
5. Allow the engine turbine to cool for approx. 30-40 minutes. Switch on the device.

#### **Suction turbine does not start up**

1. Check the socket and the power supply fuse.
2. Check the mains cable and the mains plug of the device.
3. Switch on the device.

#### **Suction power decreases**

1. Remove any blockages from the suction nozzle, suction pipe or suction hose.
2. Changing the fleece filter bag.
3. Clean the main filter basket under running water and dry.
4. Position/lock the suction head correctly.
5. Replace the defective suction hose.
6. T 11/1 Classic only: Replace the motor protection filter.
7. T 11/1 Classic HEPA only: Replace the HEPA filter.

#### **Escaping dust when vacuuming**

1. Changing the fleece filter bag.
2. Check the fit of the fleece filter bag.
3. Position/lock the suction head correctly.
4. Insert the undamaged main filter basket.
5. Insert the motor protection filter correctly.
6. T 11/1 Classic HEPA only: Fasten the HEPA filter correctly.

## Customer Service department

If the malfunction cannot be corrected, the device must be checked by the Customer Service department.

## Warranty

The warranty conditions issued by our relevant sales company apply in all countries. We shall remedy possible malfunctions on your appliance within the warranty period free of cost, provided that a material or manufacturing flaw is the cause. In a warranty case, please contact your dealer (with the purchase receipt) or the next authorised customer service site.

(See overleaf for the address)

Further warranty information (if available) can be found in the service area of your local Kärcher website under "Downloads".

## Accessories and spare parts

Only use original accessories and original spare parts. They ensure that the appliance will run fault-free and safely.

Information on accessories and spare parts can be found at [www.kaercher.com](http://www.kaercher.com).

## Attachment kit

Description	Order number
HEPA filter attachment kit for T 11/1 Classic	2.889-310.0

### Note

After the HEPA filter has been installed, the instructions for the T 11/1 Classic HEPA in the operating instructions apply.

## Declaration of Conformity

### EU Declaration of Conformity

We hereby declare that the machine described below complies with the relevant basic safety and health requirements in the EU Directives, both in its basic design and construction as well as in the version placed in circulation by us. This declaration is invalidated by any changes made to the machine that are not approved by us.

Product: Dry vacuum cleaner

Type: 1.527-xxx

### Currently applicable EU Directives

2006/42/EC (+2009/127/EC)

2009/125/EC

2011/65/EU

2014/30/EU

### Harmonised standards used

EN IEC 63000: 2018

EN 55014-1: 2017 + A11: 2020

EN 55014-2: 2015

EN 60312-1: 2017

EN 60335-1

EN 60335-2-69

EN 61000-3-2: 2014

EN 61000-3-3: 2013

EN 62233: 2008

### National standards used

-

### Commission Regulation(s)

666/2013

The signatories act on behalf of and with the authority of the company management.



H. Jenner

Chairman of the Board of Management



S. Reiser

Director Regulatory Affairs & Certification

Documentation supervisor:

S. Reiser

Alfred Kärcher SE & Co. KG

Alfred-Kärcher-Str. 28 - 40

71364 Winnenden (Germany)

Ph.: +49 7195 14-0

Fax: +49 7195 14-2212

Winnenden, 2020/10/01

### Declaration of Conformity (UK)

We hereby declare that the product described below complies with the relevant provisions of the following UK Regulations, both in its basic design and construction as well as in the version put into circulation by us. This declaration shall cease to be valid if the product is modified without our prior approval.

Product: Dry vacuum cleaner

Type: 1.527-xxx

### Currently applicable UK Regulations

S.I. 2008/1597 (as amended)

S.I. 2010/2617 (as amended)

S.I. 2012/3032 (as amended)

S.I. 2016/1091 (as amended)

### Designated standards used

EN IEC 63000: 2018

EN 55014-1: 2017 + A11: 2020

EN 55014-2: 2015

EN 60312-1: 2017

EN 60335-1

EN 60335-2-69

EN 61000-3-2: 2014

EN 61000-3-3: 2013

EN 62233: 2008

### National standards used

-

### Commission Regulation(s)

(EU) No 666/2013

The signatories act on behalf of and with the authority of the company management.



H. Jenner

Chairman of the Board of Management



S. Reiser

Director Regulatory Affairs & Certification

Documentation supervisor:

S. Reiser

Alfred Kärcher SE & Co. KG

Alfred-Kärcher-Str. 28 - 40

71364 Winnenden (Germany)

Ph.: +49 7195 14-0

Fax: +49 7195 14-2212

Winnenden, 2020/10/01

## Technical data

		Kärcher T 11/1 Classic/ Re!Plast	Kärcher T 11/1 Classic Adv Re!Plast	Kärcher T 11/1 Classic HEPA/ Re!Plast
<b>Electrical connection</b>				
Mains voltage	V	220-240	220-240	220-240
Phase	~	1	1	1
Power frequency	Hz	50-60	50-60	50-60
Protection class		II	II	II
Rated power input	W	850	850	850
<b>Device performance data</b>				
Tank content	l	11	11	11
Air quantity (max.)	l/s	40	40	40
Vacuum (max.)	kPa (mbar)	23,5 (235)	23,5 (235)	23,5 (235)
<b>Dimensions and weights</b>				
Length x width x height	mm	375 x 285 x 385	375 x 285 x 385	375 x 285 x 385
Typical operating weight	kg	3,8	4,2	4,2
Diameter of the suction hose	mm	35	35	35
<b>Ambient conditions</b>				
Ambient temperature (max.)	°C	+40	+40	+40
<b>Determined values in acc. with EN 60335-2-69</b>				
Sound pressure level $L_{pA}$	dB(A)	61	61	61
Uncertainty $K_{pA}$	dB(A)	2	2	2
Sound power level $L_{WA}$	dB(A)	74	74	74
Hand-arm vibration value	$m/s^2$	<2,5	<2,5	<2,5
Uncertainty K	$m/s^2$	0,2	0,2	0,2
<b>Mains cable</b>				
Power cord type	$mm^2$	H05VV-F 2x0,75	H05VV-F 2x1,0	H05VV-F 2x0,75
Part number (EU)		6.650-621.0	6.650-622.0	6.650-621.0
Part number (GB)		6.650-649.0		6.650-649.0
Part number (CH)		6.650-837.0	6.650-650.0	6.650-837.0
Cable length	m	7,5	12	7,5

Subject to technical modifications.

## Contenu

Remarques générales .....	12
Protection de l'environnement .....	12
Utilisation conforme .....	12
Description de l'appareil .....	12
Préparation .....	12
Mise en service .....	12
Commande .....	13
Transport .....	13
Stockage .....	13
Entretien et maintenance .....	13
Dépannage en cas de défaut .....	13
Garantie .....	14
Accessoires et pièces de rechange .....	14
Déclaration de conformité UE .....	14
Caractéristiques techniques .....	15

## Remarques générales



Veillez lire le présent le manuel d'instructions original et les consignes de sécurité jointes avant la première utilisation de l'appareil. Suivez ces instructions. Conservez les deux manuels pour une utilisation ultérieure ou pour le propriétaire suivant.

- Le non-respect du manuel d'utilisation et des consignes de sécurité peut entraîner des dommages sur l'appareil et des dangers pour l'opérateur et d'autres personnes.
- Informer immédiatement le vendeur en cas de dommage dû au transport.
- Vérifiez le contenu de l'emballage lors du déballage, qu'il ne manque pas d'accessoires et qu'il n'y a pas de dommage.

## Protection de l'environnement



Les matériaux d'emballage sont recyclables. Veuillez éliminer les emballages dans le respect de l'environnement.



Les appareils électriques et électroniques contiennent des matériaux précieux recyclables et souvent des composants tels que des piles, batteries ou de l'huile représentant un danger potentiel pour la santé humaine et l'environnement, s'ils ne sont pas manipulés ou éliminés correctement. Ces composants sont cependant nécessaires pour le fonctionnement correct de l'appareil. Les appareils marqués par ce symbole ne doivent pas être jetés dans les ordures ménagères.

### Remarques concernant les matières composantes (REACH)

Les informations actuelles concernant les matières composantes sont disponibles sous : [www.kaercher.de/REACH](http://www.kaercher.de/REACH)

## Utilisation conforme

### ⚠ AVERTISSEMENT

#### Risque pour la santé

*Inhalation de poussières nocives*

*Ne pas utiliser l'appareil pour l'aspiration de poussières nocives.*

### ATTENTION

#### Endommagement de l'appareil

*Court-circuit dû à une humidité de l'air élevée*

*Utiliser et stocker l'appareil uniquement en intérieur.*

- Cet aspirateur universel est conçu pour le nettoyage à sec de surfaces de sols et murales.
- Cet appareil est adapté à une utilisation professionnelle, p. ex. dans les hôtels, écoles, hôpitaux, usines, magasins, bureaux et loueurs.

## Description de l'appareil

### Illustration A

- ① Filtre en feutre
- ② Tubulure d'aspiration
- ③ Tuyau d'aspiration
- ④ Plaque signalétique
- ⑤ Logements d'accessoires
- ⑥ Poignée de transport
- ⑦ Porte-flexible
- ⑧ Porte-câble
- ⑨ Câble secteur
- ⑩ Tête d'aspiration
- ⑪ Verrouillage de la tête d'aspiration
- ⑫ Poignée encastrée
- ⑬ Roue directionnelle
- ⑭ Collecteur d'impuretés
- ⑮ Logement pour buse de sol
- ⑯ Interrupteur principal
- ⑰ Commutateur surface dure / tapis
- ⑱ Buse pour sol
- ⑲ Tube d'aspiration
- ⑳ Panier de filtrage principal (T 11/1 Classic HEPA)
- ㉑ Coude
- ㉒ Panier de filtrage principal (T 11/1 Classic)
- ㉓ Plaque d'adaptation (seulement T 11/1 Classic HEPA)
- ㉔ Filtre HEPA (seulement T 11/1 Classic HEPA)
- ㉕ Filtre de protection moteur

## Préparation

1. Déballer l'appareil et assembler les accessoires.

### Illustration B

## Mise en service

1. Vérifiez si le panier de filtre principal est inséré dans l'appareil.

## Modes

1. Fonctionnement avec sac aspirateur
2. Fonctionnement sans sac aspirateur

## Monter le sac aspirateur

1. Déverrouiller et retirer la tête d'aspiration.
2. Retirez le panier de filtre principal.
3. Insérer le sac de filtre en feutre.
4. Insérer le panier de filtre principal.
5. Monter et verrouiller la tête d'aspiration.

## Commande

### Démarrer l'appareil

1. Brancher la fiche secteur.
2. Mettre l'appareil en marche à l'interrupteur principal.

### Opération de nettoyage

1. Réglez l'interrupteur de la buse de sol sur une surface dure ou un tapis.
2. Réaliser le nettoyage.

### Mise hors tension de l'appareil

1. Éteindre l'appareil à l'interrupteur principal.
2. Débrancher la fiche secteur.

### Après chaque fonctionnement

1. Vider le réservoir.
2. Aspirer l'appareil, à l'intérieur et à l'extérieur, et le nettoyer à l'aide d'un chiffon humide.

## Transport

### ⚠ PRÉCAUTION

#### Non-observation du poids

Risque de blessure et d'endommagement

Observer le poids de l'appareil pour le transport.

1. En cas de transport de l'appareil dans des véhicules, le bloquer contre le glissement et le basculement suivant les normes en vigueur.

## Stockage

### ⚠ PRÉCAUTION

#### Non-observation du poids

Risque de blessure et d'endommagement

Tenir compte du poids de l'appareil pour le stockage.

L'appareil ne peut être exploité qu'en espace intérieur.

## Entretien et maintenance

### ⚠ DANGER

#### Risque d'électrocution

Blessures dues au contact avec des pièces sous tension

Mettre l'appareil hors tension.

Débrancher la fiche secteur.

### Nettoyer le panier principal

### ATTENTION

Danger dû au panier de filtre principal humide

Risque d'endommager l'appareil

Ne jamais mouiller le panier de filtre principal.

1. Si nécessaire, nettoyez le panier-filtre principal (la-vable) à l'eau courante.

### Remplacement du filtre de protection moteur

Seulement T 11/1 Classic :

1. Déverrouiller et retirer la tête d'aspiration.
2. Retirer le filtre de protection du moteur.
3. Mettre un filtre de protection du moteur neuf en place.
4. Monter et verrouiller la tête d'aspiration.

### Remplacement du filtre HEPA

Seulement T 11/1 Classic HEPA :

1. Déverrouiller et retirer la tête d'aspiration.
2. Tourner le filtre HEPA dans le sens inverse des aiguilles d'une montre et le retirer.
3. Placer le nouveau filtre HEPA sur la plaque d'adaptation et serrer jusqu'en butée dans le sens des aiguilles d'une montre.
4. Monter et verrouiller la tête d'aspiration.

### Remplacez le cordon d'alimentation

Seulement T 11/1 Classic Adv Re!Plast :

1. Remplacez le cordon d'alimentation.

Illustration C

Illustration D

## Dépannage en cas de défaut

### ⚠ DANGER

#### Risque d'électrocution

Blessures dues au contact avec des pièces sous tension

Mettre l'appareil hors tension.

Débrancher la fiche secteur.

#### L'appareil s'arrête pendant le fonctionnement

Le thermoprotecteur moteur a répondu

1. Remplacer le sac du filtre en feutre.
2. Seulement T 11/1 Classic : remplacer le filtre de protection moteur.
3. Seulement T 11/1 Classic HEPA : remplacer le filtre HEPA.
4. Contrôler l'absence de colmatage sur toutes les pièces.
5. Laisser la turbine du moteur refroidir pendant environ 30-40 minutes. Remettre l'appareil sous tension.

#### La turbine d'aspiration ne fonctionne pas

1. Contrôler la prise de courant et le fusible de l'alimentation électrique.
2. Contrôler le câble d'alimentation électrique et la fiche secteur de l'appareil.
3. Mettre l'appareil sous tension.

#### La puissance d'aspiration diminue

1. Enlever les obstructions de la buse d'aspiration, du tube d'aspiration ou du tuyau d'aspiration.
2. Remplacer le sac du filtre en feutre.
3. Nettoyer le panier-filtre principal sous l'eau courante et le sécher.
4. Placer/verrouiller la tête d'aspiration correctement.
5. Remplacer le flexible d'aspiration défectueux.
6. Seulement T 11/1 Classic : remplacer le filtre de protection moteur.
7. Seulement T 11/1 Classic HEPA : remplacer le filtre HEPA.

#### Sortie de poussière lors de l'aspiration

1. Remplacer le sac du filtre en feutre.
2. Vérifier l'ajustement du sac du filtre en feutre.
3. Placer/verrouiller la tête d'aspiration correctement.
4. Insérer le panier de filtre principal non endommagé.
5. Insérer le filtre de protection du moteur correctement.
6. Seulement T 11/1 Classic HEPA : fixer correctement le filtre HEPA.

### Service après-vente

Si le défaut ne peut pas être éliminé, l'appareil doit être contrôlé par le service après-vente.

## Garantie

Les conditions de garantie publiées par notre société commerciale compétente s'appliquent dans chaque pays. Nous remédions gratuitement aux défauts possibles sur votre appareil dans la durée de garantie dans la mesure où la cause du défaut est un vice de matériau ou de fabrication. En cas de garantie, veuillez vous adresser à votre distributeur ou au point de service après-vente autorisé le plus proche avec la facture d'achat.

(Voir l'adresse au dos)

Vous trouverez d'autres informations de garantie (le cas échéant) dans la zone de service de votre site Internet Kärcher local sous « Téléchargements ».

## Accessoires et pièces de rechange

Utiliser exclusivement des accessoires et pièces de rechange originaux. Ceux-ci garantissent le fonctionnement sûr et sans défaut de votre appareil.

Des informations sur les accessoires et pièces de rechange sont disponibles sur le site Internet [www.kaercher.com](http://www.kaercher.com).

### Kit de montage

Désignation	Référence
Kit de montage filtre HEPA pour T 11/1 Classic	2.889-310.0

#### Remarque

Une fois le filtre HEPA bien monté, les consignes relatives au T 11/1 Classic HEPA dans le manuel d'utilisation doivent être suivies.

## Déclaration de conformité UE

Nous déclarons par la présente que la machine désignée ci-après ainsi que la version que nous avons mise en circulation, est conforme, de par sa conception et son type, aux exigences fondamentales de sécurité et de santé en vigueur des normes UE. Toute modification de la machine sans notre accord annule cette déclaration.

Produit : Aspirateur de poussières

Type : 1.527-xxx

#### Normes UE en vigueur

2006/42/CE (+2009/127/CE)

2009/125/CE

2011/65/UE

2014/30/UE

#### Normes harmonisées appliquées

EN IEC 63000: 2018

EN 55014-1: 2017 + A11: 2020

EN 55014-2: 2015

EN 60312-1: 2017

EN 60335-1

EN 60335-2-69

EN 61000-3-2: 2014

EN 61000-3-3: 2013

EN 62233: 2008

#### Normes nationales appliquées

-

#### Ordonnance(s) appliquée(s)

666/2013

Les signataires agissent sous ordre et avec le pouvoir de la direction.



H. Jenner

Chairman of the Board of Management



S. Reiser

Director Regulatory Affairs & Certification

Responsable de la documentation :

S. Reiser

Alfred Kärcher SE & Co. KG

Alfred-Kärcher-Str. 28 - 40

71364 Winnenden (Germany)

Tél. : +49 7195 14-0

Télécopie : +49 7195 14-2212

Winnenden, 2020/10/01

## Caractéristiques techniques

		Kärcher T 11/1 Classic/ Re!Plast	Kärcher T 11/1 Classic Adv Re!Plast	Kärcher T 11/1 Classic HEPA/ Re!Plast
<b>Raccordement électrique</b>				
Tension du secteur	V	220-240	220-240	220-240
Phase	~	1	1	1
Fréquence du secteur	Hz	50-60	50-60	50-60
Classe de protection		II	II	II
Puissance nominale absorbée	W	850	850	850
<b>Caractéristiques de puissance de l'appareil</b>				
Contenu du réservoir	l	11	11	11
Débit d'air (max.)	l/s	40	40	40
Dépression (max.)	kPa (mbar)	23,5 (235)	23,5 (235)	23,5 (235)
<b>Dimensions et poids</b>				
Longueur x largeur x hauteur	mm	375 x 285 x 385	375 x 285 x 385	375 x 285 x 385
Poids opérationnel typique	kg	3,8	4,2	4,2
Diamètre du tuyau d'aspiration	mm	35	35	35
<b>Conditions ambiantes</b>				
Température ambiante (max.)	°C	+40	+40	+40
<b>Valeurs déterminées selon EN 60335-2-69</b>				
Niveau de pression acoustique $L_{pA}$	dB(A)	61	61	61
Incertitude $K_{pA}$	dB(A)	2	2	2
Niveau de puissance acoustique $L_{wA}$	dB(A)	74	74	74
Valeur de vibrations main-bras	$m/s^2$	<2,5	<2,5	<2,5
Incertitude K	$m/s^2$	0,2	0,2	0,2
<b>Câble d'alimentation</b>				
Type de câble secteur	$mm^2$	H05VV-F 2x0,75	H05VV-F 2x1,0	H05VV-F 2x0,75
Référence de pièce (EU)		6.650-621.0	6.650-622.0	6.650-621.0
Référence de pièce (GB)		6.650-649.0		6.650-649.0
Référence de pièce (CH)		6.650-837.0	6.650-650.0	6.650-837.0
Longueur de câble	m	7,5	12	7,5

Sous réserve de modifications techniques.

## Indice

Avvertenze generali.....	16
Tutela dell'ambiente.....	16
Impiego conforme alla destinazione.....	16
Descrizione dell'apparecchio.....	16
Preparazione.....	16
Messa in funzione.....	16
Uso.....	17
Trasporto.....	17
Stoccaggio.....	17
Cura e manutenzione.....	17
Guida alla risoluzione dei guasti.....	17
Garanzia.....	18
Accessori e ricambi.....	18
Dichiarazione di conformità UE.....	18
Dati tecnici.....	19

## Avvertenze generali



Prima di utilizzare l'apparecchio per la prima volta, leggere le presenti istruzioni per l'uso originali e le allegate avvertenze di sicurezza. Agire secondo quanto indicato nelle istruzioni.

conservare entrambi i libretti per un uso futuro o per un successivo proprietario.

- In caso di mancata osservanza del manuale d'uso e delle avvertenze di sicurezza possono derivare danni all'apparecchio e pericoli per l'operatore e per altre persone.
- Eventuali danni da trasporto vanno comunicati immediatamente al rivenditore.
- Disimballare il contenuto della confezione e controllare l'eventuale mancanza di accessori o danni.

## Tutela dell'ambiente



I materiali di imballaggio sono riciclabili. Smaltire gli imballaggi nel rispetto dell'ambiente.



Gli apparecchi elettrici ed elettronici contengono materiali riciclabili preziosi e, spesso, componenti come batterie, accumulatori oppure olio che, se usati o smaltiti non correttamente, possono costituire un potenziale pericolo per la salute umana e per l'ambiente. Questi componenti sono tuttavia necessari per un corretto funzionamento dell'apparecchio. Gli apparecchi contrassegnati con questo simbolo non devono essere smaltiti con i rifiuti domestici.

### Avvertenze sulle sostanze componenti (REACH)

Per informazioni aggiornate sulle sostanze componenti si veda: [www.kaercher.de/REACH](http://www.kaercher.de/REACH)

## Impiego conforme alla destinazione

### ⚠ AVVERTIMENTO

#### Pericolo per la salute

Inalazione di polveri nocive

Non utilizzare l'apparecchio per l'aspirazione di polveri dannose per la salute.

### ATTENZIONE

#### Danneggiamento dell'apparecchio

In presenza di umidità d'aria elevata può verificarsi un cortocircuito

Utilizzare e conservare l'apparecchio solo in ambienti chiusi.

- Questo apparecchio universale è destinato alla pulizia a secco di superfici a pavimento e a parete.

- Questo apparecchio è adatto all'utilizzo professionale, ad esempio in hotel, scuole, ospedali, fabbriche, negozi, uffici e nel settore della locazione.

## Descrizione dell'apparecchio

### Figura A

- ① Sacchetto filtro in vello
- ② Raccordo di aspirazione
- ③ Tubo flessibile di aspirazione
- ④ Targhetta
- ⑤ Alloggiamento per accessori
- ⑥ Maniglia di trasporto
- ⑦ Supporto per tubo flessibile
- ⑧ Reggicavo
- ⑨ Cavo di alimentazione
- ⑩ Testina aspirante
- ⑪ Bloccaggio della testina aspirante
- ⑫ Portamaniglia
- ⑬ Ruota pivotante
- ⑭ Vano raccolta sporco
- ⑮ Alloggiamento per bocchetta per pavimenti
- ⑯ Interruttore principale
- ⑰ Commutatore superficie dura / moquette
- ⑱ Bocchetta per pavimenti
- ⑲ Tubo di aspirazione
- ⑳ Cesto per filtro principale (T 11/1 Classic HEPA)
- ㉑ Tubo curvo
- ㉒ Cesto per filtro principale (T 11/1 Classic)
- ㉓ Piastra di adattamento (solo T 11/1 Classic HEPA)
- ㉔ Filtro HEPA (solo T 11/1 Classic HEPA)
- ㉕ Filtro di protezione motore

## Preparazione

1. Disimballare l'apparecchio e montare gli accessori.

### Figura B

## Messa in funzione

1. Controllare che il cesto del filtro principale sia inserito nell'apparecchio.

### Modi operativi

1. Esercizio con sacchetto filtro
2. Esercizio senza sacchetto filtro

### Montare il sacchetto filtro

1. Sbloccare e rimuovere la testina aspirante.
2. Rimuovere il cesto del filtro principale.
3. Inserire il sacchetto filtro in vello.
4. Inserire il cesto del filtro principale.
5. Applicare la testina aspirante e bloccare.



## Uso

### Accensione dell'apparecchio

1. Inserire la spina.
2. Accendere l'apparecchio con l'interruttore principale.

### Operazione di pulizia

1. Posizionare il commutatore della bocchetta per pavimenti su una superficie dura o una moquette.
2. Effettuare la pulizia.

### Spegnimento dell'apparecchio

1. Spegner l'apparecchio tramite l'interruttore principale.
2. Togliere la spina.

### Dopo ogni utilizzo

1. Svuotare il serbatoio.
2. Pulire l'apparecchio all'interno e all'esterno attraverso l'aspirazione e con un panno umido.

## Trasporto

### ⚠ PRUDENZA

#### **Mancata osservanza del peso**

*Pericolo di lesioni e di danneggiamento*

*Nel trasporto osservare il peso dell'apparecchio.*

1. Per il trasporto in veicoli, assicurare l'apparecchio secondo le direttive in vigore affinché non possa scivolare e ribaltarsi.

## Stoccaggio

### ⚠ PRUDENZA

#### **Mancata osservanza del peso**

*Pericolo di lesioni e di danneggiamento.*

*Nello stoccaggio, osservare il peso dell'apparecchio.*

*Utilizzare l'apparecchio solo all'interno.*

## Cura e manutenzione

### ⚠ PERICOLO

#### **Pericolo di scossa elettrica**

*Pericolo di lesioni in caso di contatto con parti sotto tensione*

*Spegnere l'apparecchio.*

*Staccare la spina.*

### Pulizia del cesto del filtro principale

### ATTENZIONE

**Pericolo a causa del cesto del filtro principale bagnato**

*Pericolo di danneggiamento all'apparecchio*

*Non bagnare mai il cesto del filtro principale.*

1. Se necessario, pulire il cesto del filtro principale (lavabile) sotto acqua corrente.

### Sostituire il filtro di protezione motore

Solo T 11/1 Classic:

1. Sbloccare e rimuovere la testina aspirante.
2. Rimuovere il filtro di protezione motore.
3. Inserire il nuovo filtro di protezione motore.
4. Applicare la testina aspirante e bloccare.

### Sostituzione filtro HEPA

Solo T 11/1 Classic HEPA:

1. Sbloccare e rimuovere la testina aspirante.
2. Ruotare il filtro HEPA in senso antiorario e rimuoverlo.
3. Posizionare il nuovo filtro HEPA sulla piastra di adattamento e ruotarlo in senso orario fino all'arresto.
4. Applicare la testina aspirante e bloccare.

### Sostituzione del cavo di rete

Solo T 11/1 Classic Adv Re!Plast:

1. Sostituire il cavo di rete.

**Figura C**

**Figura D**

## Guida alla risoluzione dei guasti

### ⚠ PERICOLO

#### **Pericolo di scossa elettrica**

*Pericolo di lesioni in caso di contatto con parti sotto tensione*

*Spegnere l'apparecchio.*

*Staccare la spina.*

#### **L'apparecchio si spegne durante l'esercizio**

*È scattato il termoprotettore del motore*

1. Sostituire il sacchetto filtro in vello.
2. Solo T 11/1 Classic: Sostituire il filtro di protezione motore.
3. Solo T 11/1 Classic HEPA: Sostituire il filtro HEPA.
4. Controllare la presenza di eventuali ostruzioni all'interno di tutti i componenti.
5. Lasciare raffreddare la turbina del motore per circa 30-40 minuti. Accendere di nuovo l'apparecchio.

#### **La turbina di aspirazione non funziona**

1. Controllare la presa e il fusibile dell'alimentazione di corrente.
2. Controllare il cavo di alimentazione e la spina dell'apparecchio.
3. Accendere l'apparecchio.

#### **La capacità di aspirazione diminuisce**

1. Rimuovere le ostruzioni dall'ugello di aspirazione, dal tubo di aspirazione, dal tubo flessibile di aspirazione.
2. Sostituire il sacchetto filtro in vello.
3. Pulire il cesto del filtro principale sotto acqua corrente e asciugarlo.
4. Applicare/bloccare correttamente la testina aspirante.
5. Sostituire il tubo flessibile di aspirazione difettoso.
6. Solo T 11/1 Classic: Sostituire il filtro di protezione motore.
7. Solo T 11/1 Classic HEPA: Sostituire il filtro HEPA.

#### **Emissione di polvere all'aspirazione**

1. Sostituire il sacchetto filtro in vello.
2. Controllare il posizionamento del sacchetto filtro in vello.
3. Applicare/bloccare correttamente la testina aspirante.
4. Inserire il cesto del filtro principale non danneggiato.
5. Inserire correttamente il filtro di protezione motore.
6. Solo T 11/1 Classic HEPA: Fissare correttamente il filtro HEPA.

### Servizio clienti

Se non è possibile riparare il guasto occorre far controllare l'apparecchio dal servizio clienti.

## Garanzia

In ogni Paese, valgono le condizioni di garanzia rilasciate dalla nostra società di vendita competente. Entro il termine di garanzia eliminiamo gratuitamente eventuali guasti all'apparecchio, se causati da difetto del materiale o di produzione. Nei casi previsti dalla garanzia si prega di rivolgersi al proprio rivenditore, oppure al più vicino centro di assistenza autorizzato, esibendo lo scontrino di acquisto.

(Indirizzo vedi retro)

Potete trovare ulteriori informazioni sulla garanzia (se disponibili) nell'area di assistenza del sito web Kärcher locale alla voce "Download".

## Accessori e ricambi

Utilizzando solamente accessori e ricambi originali, si garantisce un funzionamento sicuro e privo di disturbi dell'apparecchio.

Si possono trovare informazioni riguardo ad accessori e ricambi su [www.kaercher.com](http://www.kaercher.com).

## Set di montaggio

Denominazione	Numero d'ordinazione
Kit di montaggio filtro HEPA per T 11/1 Classic	2.889-310.0

### Nota

Dopo il corretto montaggio del filtro HEPA, valgono le note per il T 11/1 Classic HEPA contenute nelle istruzioni per l'uso.

## Dichiarazione di conformità UE

Con la presente dichiariamo che la macchina di seguito definita, in conseguenza della sua progettazione e costruzione nonché nello stato in cui è stata immessa sul mercato, è conforme ai requisiti essenziali di sicurezza e salute pertinenti delle direttive UE. In caso di modifiche apportate alla macchina senza il nostro consenso, la presente dichiarazione perde ogni validità.

Prodotto: Aspiratore a secco

Tipo: 1.527-xxx

### Direttive UE pertinenti

2006/42/CE (+2009/127/EG)

2009/125/CE

2011/65/UE

2014/30/UE

### Norme armonizzate applicate

EN IEC 63000: 2018

EN 55014-1: 2017 + A11: 2020

EN 55014-2: 2015

EN 60312-1: 2017

EN 60335-1

EN 60335-2-69

EN 61000-3-2: 2014

EN 61000-3-3: 2013

EN 62233: 2008

### Norme nazionali applicate

-

### Regolamento applicato (en)

666/2013

I firmatari agiscono per incarico e con delega della direzione.



H. Jenner

Chairman of the Board of Management



S. Reiser

Director Regulatory Affairs & Certification

### Responsabile della documentazione:

S. Reiser

Alfred Kärcher SE & Co. KG

Alfred-Kärcher-Str. 28 - 40

71364 Winnenden (Germany)

Tel.: +49 7195 14-0

Fax: +49 7195 14-2212

Winnenden, 2020/10/01

## Dati tecnici

		Kärcher T 11/1 Classic/ Re!Plast	Kärcher T 11/1 Classic Adv Re!Plast	Kärcher T 11/1 Classic HEPA/ Re!Plast
<b>Collegamento elettrico</b>				
Tensione di rete	V	220-240	220-240	220-240
Fase	~	1	1	1
Frequenza di rete	Hz	50-60	50-60	50-60
Classe di protezione		II	II	II
Assorbimento di potenza nominale	W	850	850	850
<b>Dati sulle prestazioni dell'apparecchio</b>				
Contenuto del serbatoio	l	11	11	11
Portata d'aria (max.)	l/s	40	40	40
Depressione (max.)	kPa (mbar)	23,5 (235)	23,5 (235)	23,5 (235)
<b>Dimensioni e pesi</b>				
Lunghezza x larghezza x altezza	mm	375 x 285 x 385	375 x 285 x 385	375 x 285 x 385
Tipico peso d'esercizio	kg	3,8	4,2	4,2
Diametro tubo flessibile di aspirazione	mm	35	35	35
<b>Condizioni ambientali</b>				
Temperatura ambiente (max)	°C	+40	+40	+40
<b>Valori rilevati secondo norma EN 60335-2-69</b>				
Livello di pressione acustica $L_{pA}$	dB(A)	61	61	61
Incertezza $K_{pA}$	dB(A)	2	2	2
Livello di potenza acustica $L_{WA}$	dB(A)	74	74	74
Valore di vibrazione mano-braccio	$m/s^2$	<2,5	<2,5	<2,5
Incertezza K	$m/s^2$	0,2	0,2	0,2
<b>Cavo di rete</b>				
Modello cavo di rete	$mm^2$	H05VV-F 2x0,75	H05VV-F 2x1,0	H05VV-F 2x0,75
Numero componenti (EU)		6.650-621.0	6.650-622.0	6.650-621.0
Numero componenti (GB)		6.650-649.0		6.650-649.0
Numero componenti (CH)		6.650-837.0	6.650-650.0	6.650-837.0
Lunghezza cavo	m	7,5	12	7,5

Con riserva di modifiche tecniche.

## Índice de contenidos

Avisos generales .....	20
Protección del medioambiente .....	20
Uso previsto .....	20
Descripción del equipo .....	20
Preparación .....	20
Puesta en funcionamiento .....	20
Manejo .....	21
Transporte .....	21
Almacenamiento .....	21
Conservación y mantenimiento .....	21
Ayuda en caso de fallos .....	21
Garantía .....	22
Accesorios y repuestos .....	22
Declaración de conformidad UE .....	22
Datos técnicos .....	23

## Avisos generales



Antes de poner en marcha por primera vez el equipo, lea este manual de instrucciones y las instrucciones de seguridad adjuntas. Actúe conforme a estos documentos.

Conservar estos dos manuales para su uso posterior o para propietarios ulteriores.

- En caso de no respetar el manual de instrucciones o las instrucciones de seguridad, se pueden causar daños al equipo y crear peligros para el operario y otras personas.
- Informe inmediatamente a su distribuidor si se han producido daños durante el transporte.
- Compruebe si faltan accesorios en el contenido del paquete o si existen daños.

## Protección del medioambiente



Los materiales de embalaje son reciclables. Eliminar los embalajes de forma respetuosa con el medioambiente.



Los equipos eléctricos y electrónicos contienen materiales reciclables y, a menudo, componentes, como baterías, acumuladores o aceite, que suponen un peligro potencial para la salud de las personas o el medio ambiente en caso de manipularse o eliminarse de forma inadecuada. Sin embargo, dichos componentes son necesarios para un funcionamiento adecuado del equipo. Los equipos identificados con este símbolo no pueden eliminarse con la basura doméstica.

### Avisos sobre sustancias contenidas (REACH)

Encontrará información actualizada sobre las sustancias contenidas en: [www.kaercher.de/REACH](http://www.kaercher.de/REACH)

## Uso previsto

### ⚠ ADVERTENCIA

#### Riesgos para la salud

*Aspiración de polvos perjudiciales para la salud*

*No usar el equipo para la aspiración de polvos perjudiciales para la salud.*

### ⚠ CUIDADO

#### Daño del equipo

*Cortocircuito debido a la elevada humedad del aire*

*Usar y almacenar el equipo solamente en interiores.*

- Esta aspiradora universal para alfombras está diseñada para la limpieza en seco de las superficies del suelo y de las paredes.

- Este equipo es apto para el uso industrial, p. ej. en hoteles, escuelas, hospitales, fábricas, tiendas, oficinas y negocios de alquiler.

## Descripción del equipo

### Figura A

- ① Bolsa filtrante de fieltro
- ② Tubuladura de aspiración
- ③ Manguera de aspiración
- ④ Placa de características
- ⑤ Alojamientos para accesorios
- ⑥ Asa de transporte
- ⑦ Portamangueras
- ⑧ Portacables
- ⑨ Cable de red
- ⑩ Cabezal de aspiración
- ⑪ Cierre del cabezal de aspiración
- ⑫ Retráctil
- ⑬ Rodillo de dirección
- ⑭ Recipiente de suciedad
- ⑮ Alojamiento para la boquilla para suelos
- ⑯ Interruptor principal
- ⑰ Conmutador de superficie resistente/alfombra
- ⑱ Boquilla para suelos
- ⑲ Tubo de aspiración
- ⑳ Cesta de filtro principal (T 11/1 Classic HEPA)
- ㉑ Codo
- ㉒ Cesta de filtro principal (T 11/1 Classic)
- ㉓ Placa adaptadora (solo T 11/1 Classic HEPA)
- ㉔ Filtro HEPA (solo T 11/1 Classic HEPA)
- ㉕ Filtro protector de motores

## Preparación

1. Desembale el equipo y monte los accesorios.

### Figura B

## Puesta en funcionamiento

1. Compruebe si el cesto de filtro principal está colocado en el equipo.

### Modos de funcionamiento

- 1 Servicio con bolsa de filtro
- 2 Servicio sin bolsa de filtro

### Montaje de la bolsa de filtro

1. Desbloquee y retire el cabezal de aspiración.
2. Retire el cesto de filtro principal.
3. Coloque la bolsa filtrante de fieltro.
4. Coloque el cesto de filtro principal.
5. Coloque y bloquee el cabezal de aspiración.

## Manejo

### Conexión del equipo

1. Enchufar el conector de red.
2. Encender el equipo con el interruptor principal.

### Servicio de limpieza

1. Coloque el conmutador de la boquilla para suelos en una superficie resistente o en una alfombra.
2. Realizar la limpieza.

### Desconexión del equipo

1. Desconecte el equipo en el interruptor principal.
2. Desenchufe el conector de red.

### Tras cada servicio

1. Vacíe el recipiente.
2. Limpie el interior y el exterior del equipo mediante aspiración y lavado con un paño húmedo.

## Transporte

### ⚠ PRECAUCIÓN

#### Inobservancia del peso

*Peligro de lesiones y daños*

*Tenga en cuenta el peso del equipo durante el transporte.*

1. Al transportar el equipo en vehículos, asegúrelo para evitar que resbale y vuelque conforme a las directrices vigentes.

## Almacenamiento

### ⚠ PRECAUCIÓN

#### Inobservancia del peso

*Peligro de lesiones y daños*

*Tenga en cuenta el peso del equipo para su almacenamiento.*

El equipo solo se puede almacenar en interiores.

## Conservación y mantenimiento

### ⚠ PELIGRO

#### Peligro de choques eléctricos

*Lesiones al tocar piezas que conducen corriente*

*Desconecte el equipo.*

*Desconecte el conector de red.*

### Limpieza del cesto de filtro principal

#### CAUIDADO

*Peligro debido al cesto de filtro principal húmedo*

*Peligro de daños al equipo*

*Nunca ponga el cesto de filtro principal si está mojado.*

1. Si es necesario, limpie el cesto de filtro principal (lavable) con agua corriente.

### Sustitución del filtro protector de motores

Solo T 11/1 Classic:

1. Desbloquee y retire el cabezal de aspiración.
2. Retire el filtro protector de motores.
3. Coloque un filtro protector de motores nuevo.
4. Coloque y bloquee el cabezal de aspiración.

### Sustitución del filtro HEPA

Solo T 11/1 Classic HEPA:

1. Desbloquee y retire el cabezal de aspiración.
2. Gire el filtro HEPA en el sentido contrario a las agujas del reloj y retírelo.
3. Coloque el nuevo filtro HEPA en la placa adaptadora y gírelo en el sentido de las agujas del reloj hasta el tope.
4. Coloque y bloquee el cabezal de aspiración.

### Cambio del cable de red

Solo T 11/1 Classic Adv Re!Plast:

1. Cambiar el cable de red.

**Figura C**

**Figura D**

## Ayuda en caso de fallos

### ⚠ PELIGRO

#### Peligro de choques eléctricos

*Lesiones al tocar piezas que conducen corriente*

*Desconecte el equipo.*

*Desconecte el conector de red.*

**El equipo se desconecta durante el funcionamiento.**

El termoprotector del motor ha respondido.

1. Cambie la bolsa de filtro de fieltro.
2. Solo T 11/1 Classic: Sustituya el filtro protector de motores.
3. Solo T 11/1 Classic HEPA: sustituir el filtro HEPA.
4. Revise la presencia de obstrucciones en todas las piezas.
5. Deje enfriar la turbina del motor durante aproximadamente 30-40 minutos. Vuelva a conectar el equipo.

#### La turbina de aspiración no funciona

1. Compruebe el enchufe y el fusible de la alimentación de corriente.
2. Comprobar el cable de red y el conector de red del equipo.
3. Conecte el equipo.

#### La potencia de aspiración se reduce

1. Elimine el atasco de la boquilla aspiradora, del tubo de aspiración y de la manguera de aspiración.
2. Cambie la bolsa de filtro de fieltro.
3. Limpiar el cesto de filtro principal con agua corriente y secarlo.
4. Asiente y bloquee el cabezal de aspiración correctamente.
5. Reemplace la manguera de aspiración defectuosa.
6. Solo T 11/1 Classic: Sustituya el filtro protector de motores.
7. Solo T 11/1 Classic HEPA: sustituir el filtro HEPA.

#### Salida de polvo durante la aspiración

1. Cambie la bolsa de filtro de fieltro.
2. Compruebe el alojamiento de la bolsa de filtro de fieltro.
3. Asiente y bloquee el cabezal de aspiración correctamente.
4. Inserte el cesto de filtro principal no dañado.
5. Inserte el filtro protector de motores correctamente.
6. Solo T 11/1 Classic HEPA: fijar correctamente el filtro HEPA.

### Servicio de postventa

Si no se puede solventar el fallo, el Servicio de postventa debe comprobar el equipo.

## Garantía

En cada país se aplican las condiciones de garantía indicadas por nuestra compañía distribuidora autorizada. Subsananos cualquier fallo en su equipo de forma gratuita dentro del plazo de garantía siempre que la causa se deba a un fallo de fabricación o material. En caso de garantía, póngase en contacto con su distribuidor o con el servicio de posventa autorizado más próximo presentando la factura de compra.

(Dirección en el reverso)

Encontrará más información sobre la garantía (si está disponible) en el área de servicio de su página web local de Kärcher en "Downloads".

## Accesorios y repuestos

Utilice únicamente accesorios y repuestos originales, estos garantizan un servicio seguro y fiable del equipo. Encontrará información sobre los accesorios y repuestos en [www.kaercher.com](http://www.kaercher.com).

### Juego de montaje

Denominación	Referencia de pedido
Juego de montaje del filtro HEPA para T 11/1 Classic	2.889-310.0

#### Nota

Después de instalar el filtro HEPA, se aplican las indicaciones para el T 11/1 Classic HEPA en el manual de instrucciones.

## Declaración de conformidad UE

Por la presente declaramos que la máquina designada a continuación cumple, en lo que respecta a su diseño y tipo constructivo así como a la versión puesta a la venta por nosotros, las normas básicas de seguridad y sobre la salud que figuran en las directivas comunitarias correspondientes. Si se producen modificaciones no acordadas en la máquina, esta declaración pierde su validez.

Producto: Aspirador en seco

Tipo: 1.527-xxx

#### Directivas UE aplicables

2006/42/CE (+2009/127/CE)

2009/125/CE

2011/65/UE

2014/30/UE

#### Normas armonizadas aplicadas

EN IEC 63000: 2018

EN 55014-1: 2017 + A11: 2020

EN 55014-2: 2015

EN 60312-1: 2017

EN 60335-1

EN 60335-2-69

EN 61000-3-2: 2014

EN 61000-3-3: 2013

EN 62233: 2008

#### Normas nacionales aplicadas

-

#### Reglamento(s) aplicado(s)

666/2013

Los abajo firmantes actúan en nombre y con la autorización de la junta directiva.



H. Jenner

Chairman of the Board of Management



S. Reiser

Director Regulatory Affairs & Certification

#### Responsable de documentación:

S. Reiser

Alfred Kärcher SE & Co. KG

Alfred-Kärcher-Str. 28 - 40

71364 Winnenden (Germany)

Tel.: +49 7195 14-0

Fax: +49 7195 14-2212

Winnenden, 2020/10/01

## Datos técnicos

		Kärcher T 11/1 Classic/ ReiPlast	Kärcher T 11/1 Classic Adv ReiPlast	Kärcher T 11/1 Classic HEPA/ ReiPlast
<b>Conexión eléctrica</b>				
Tensión de red	V	220-240	220-240	220-240
Fase	~	1	1	1
Frecuencia de red	Hz	50-60	50-60	50-60
Clase de protección		II	II	II
Entrada de potencia nominal	W	850	850	850
<b>Datos de potencia del equipo</b>				
Contenido del Contenedor	l	11	11	11
Volumen de aire (máx.)	l/s	40	40	40
Baja presión (máx.)	kPa (mbar)	23,5 (235)	23,5 (235)	23,5 (235)
<b>Peso y dimensiones</b>				
Longitud x anchura x altura	mm	375 x 285 x 385	375 x 285 x 385	375 x 285 x 385
Peso de servicio típico	kg	3,8	4,2	4,2
Diámetro de la manguera de aspiración	mm	35	35	35
<b>Condiciones ambientales</b>				
Temperatura ambiente (máx.)	°C	+40	+40	+40
<b>Valores calculados conforme a EN 60335-2-69</b>				
Nivel de presión acústica $L_{pA}$	dB(A)	61	61	61
Inseguridad $K_{pA}$	dB(A)	2	2	2
Intensidad acústica $L_{WA}$	dB(A)	74	74	74
Nivel de vibraciones mano-brazo	$m/s^2$	<2,5	<2,5	<2,5
Inseguridad K	$m/s^2$	0,2	0,2	0,2
<b>Cable de red</b>				
N.º del cable de red	$mm^2$	H05VV-F 2x0,75	H05VV-F 2x1,0	H05VV-F 2x0,75
Referencia (EU)		6.650-621.0	6.650-622.0	6.650-621.0
Referencia (GB)		6.650-649.0		6.650-649.0
Referencia (CH)		6.650-837.0	6.650-650.0	6.650-837.0
Longitud del cable	m	7,5	12	7,5

Reservado el derecho de realizar modificaciones técnicas.

## Índice

Indicações gerais .....	24
Proteção do meio ambiente .....	24
Utilização prevista .....	24
Descrição do aparelho .....	24
Preparação .....	24
Arranque .....	24
Operação .....	25
Transporte .....	25
Armazenamento .....	25
Conservação e manutenção .....	25
Ajuda em caso de avarias .....	25
Garantia .....	26
Acessórios e peças sobressalentes .....	26
Declaração de conformidade UE .....	26
Dados técnicos .....	27

## Indicações gerais



Antes da primeira utilização do aparelho leia o manual original e os avisos de segurança que o acompanham. Proceda em conformidade.

ConsERVE as duas folhas para referência ou utilização futura.

- A não observância do manual de instruções e dos avisos de segurança pode originar danos no aparelho e perigo para o operador e terceiros.
- Em caso de danos de transporte, informar imediatamente o distribuidor.
- Ao desembalar, verifique o conteúdo da embalagem e se existem acessórios em falta ou danos.

## Proteção do meio ambiente



Os materiais de empacotamento são recicláveis. Elimine as embalagens de acordo com os regulamentos ambientais.



Os aparelhos elétricos e eletrônicos contêm materiais recicláveis de valor e, com frequência, componentes como baterias, acumuladores ou óleo que, em caso de manipulação ou recolha errada, podem representar um potencial perigo para a saúde humana e para o ambiente. Estes componentes são necessários para o bom funcionamento do aparelho. Os aparelhos que apresentem este símbolo não devem ser recolhidos no lixo doméstico.

### Avisos relativos a ingredientes (REACH)

Pode encontrar informações atualizadas acerca dos ingredientes em: [www.kaercher.de/REACH](http://www.kaercher.de/REACH)

## Utilização prevista

### ⚠ ATENÇÃO

#### Perigo para a saúde

Inalação de poeiras prejudiciais à saúde

Não utilizar o aparelho para a aspiração de poeiras prejudiciais à saúde.

### ADVERTÊNCIA

#### Danos no aparelho

Curto-circuito devido a humidade do ar elevada

Utilizar e armazenar o aparelho apenas no interior.

- Este aspirador universal é adequado para a limpeza a seco de superfícies pavimentadas e superfícies de parede.

- Este aparelho é adequado para a utilização industrial, por exemplo, no artesanato, em hotéis, escolas, hospitais, fábricas, lojas, escritórios e agências imobiliárias.

## Descrição do aparelho

### Figura A

- ① Saco do filtro de velo
- ② Suporte de aspiração
- ③ Mangueira de aspiração
- ④ Placa de características
- ⑤ Suporte para acessórios
- ⑥ Pega de transporte
- ⑦ Suporte para mangueiras
- ⑧ Braçadeira para cabo
- ⑨ Cabo de rede
- ⑩ Cabeça de aspiração
- ⑪ Bloqueio da cabeça de aspiração
- ⑫ Punho
- ⑬ Roleto de direcção
- ⑭ Recipiente de sujidade
- ⑮ Admissão para bocal para pavimentos
- ⑯ Interruptor principal
- ⑰ Comutador da superfície rígida / alcatifa
- ⑱ Bocal para pavimentos
- ⑲ Tubo de aspiração
- ⑳ Cesto de filtro principal (T 11/1 Classic HEPA)
- ㉑ Tubo curvo
- ㉒ Cesto de filtro principal (T 11/1 Classic)
- ㉓ Placa adaptadora (apenas T 11/1 Classic HEPA)
- ㉔ Filtro HEPA (apenas T 11/1 Classic HEPA)
- ㉕ Filtro de protecção do motor

## Preparação

1. Desembalar aparelho e montar acessórios.

### Figura B

## Arranque

1. Verificar se o cesto de filtro principal está inserido no aparelho.

## Modos operativos

1. Operação com saco filtrante
2. Operação sem saco filtrante

## Instalar o saco filtrante

1. Desbloquear e retirar a cabeça de aspiração.
2. Retirar o cesto de filtro principal.
3. Encaixar o saco de filtro de velo.
4. Inserir o cesto de filtro principal.
5. Colocar e bloquear a cabeça de aspiração.



## Operação

### Ligar o aparelho

1. Ligar a ficha de rede.
2. Ligar o aparelho ao interruptor principal.

### Operação de limpeza

1. Colocar o comutador do bocal para pavimentos na superfície rígida ou na alcatifa.
2. Efectuar a limpeza.

### Desligar o aparelho

1. Desligar o aparelho no interruptor principal.
2. Retirar a ficha de rede.

### Após cada operação

1. Esvaziar o depósito.
2. Aspirar o interior e o exterior do aparelho e limpar com um pano húmido.

## Transporte

### ⚠ CUIDADO

#### **Não observância do peso**

*Perigo de ferimentos e danos*

*Considere o peso do aparelho ao transportá-lo.*

1. Ao transportar o aparelho em veículos, protegê-lo contra deslizamento e tombo, de acordo com as directivas em vigor.

## Armazenamento

### ⚠ CUIDADO

#### **Não observância do peso**

*Perigo de ferimentos e danos*

*Considere o peso do aparelho para o respectivo armazenamento.*

O aparelho só pode ser armazenado no interior.

## Conservação e manutenção

### ⚠ PERIGO

#### **Perigo de choque eléctrico**

*Ferimentos devido ao contacto com peças sob tensão*

*Desligue o aparelho.*

*Retire a ficha de rede.*

### Limpar o cesto de filtro principal

## ADVERTÊNCIA

**Perigo devido ao cesto de filtro principal molhado**

*Perigo de dano do aparelho*

*Nunca coloque o cesto de filtro principal molhado.*

1. Se necessário, limpar o cesto de filtro principal (lavável) em água corrente.

### Substituir o filtro de protecção do motor

Apenas T 11/1 Classic:

1. Desbloquear e retirar a cabeça de aspiração.
2. Retirar o filtro de protecção do motor.
3. Colocar o novo filtro de protecção do motor.
4. Colocar e bloquear a cabeça de aspiração.

### Substituir o filtro HEPA

Apenas T 11/1 Classic HEPA:

1. Desbloquear e retirar a cabeça de aspiração.
2. Rodar o filtro HEPA no sentido anti-horário e retirar.
3. Colocar o novo filtro HEPA na placa adaptadora e rodar no sentido horário até ao batente.
4. Colocar e bloquear a cabeça de aspiração.

## Substituir o cabo de rede

Apenas T 11/1 Classic Adv ReIPLast:

1. Substituir o cabo de rede.

### Figura C

### Figura D

## Ajuda em caso de avarias

### ⚠ PERIGO

#### **Perigo de choque eléctrico**

*Ferimentos devido ao contacto com peças sob tensão*

*Desligue o aparelho.*

*Retire a ficha de rede.*

#### **O aparelho desliga durante a operação**

O termoprotector do motor activou

1. Substituir o saco de filtro de velo.
2. Apenas T 11/1 Classic: Substituir o filtro de protecção do motor.
3. Apenas T 11/1 Classic HEPA: Substituir o filtro HEPA.
4. Verificar todas as peças quanto à existência de obstruções.
5. Deixar a turbina do motor arrefecer durante aproximadamente 30 a 40 minutos. Voltar a ligar o aparelho.

#### **A turbina de aspiração não funciona**

1. Verificar a tomada e o fusível da alimentação eléctrica.
2. Verificar o cabo de rede e a ficha de rede do aparelho.
3. Ligar o aparelho.

#### **A potência de aspiração diminui**

1. Remover as obstruções do bocal de aspiração, do tubo de aspiração ou da mangueira de aspiração.
2. Substituir o saco de filtro de velo.
3. Limpar o cesto de filtro principal em água corrente e secar.
4. Colocar/bloquear a cabeça de aspiração correctamente.
5. Substituir a mangueira de aspiração com defeito.
6. Apenas T 11/1 Classic: Substituir o filtro de protecção do motor.
7. Apenas T 11/1 Classic HEPA: Substituir o filtro HEPA.

#### **Saída de pó ao aspirar**

1. Substituir o saco de filtro de velo.
2. Verificar o assento do saco de filtro de velo.
3. Colocar/bloquear a cabeça de aspiração correctamente.
4. Inserir o cesto de filtro principal não danificado.
5. Inserir o filtro de protecção do motor correctamente.
6. Apenas T 11/1 Classic HEPA: Apertar o filtro HEPA corretamente.

## Serviço de assistência técnica

Caso a avaria não possa ser resolvida, então, o aparelho terá de ser verificado pelo serviço de assistência técnica.

## Garantia

Em cada país são válidas as condições de garantia transmitidas pela nossa sociedade distribuidora responsável. Trataremos de possíveis avarias no seu aparelho no âmbito do prazo da garantia, sem custos, desde que estas tenham origem num erro de material ou de fabrico. Em caso de garantia, contacte o seu revendedor ou a assistência técnica autorizada mais próxima, apresentando o talão de compra.

(endereço consultar o verso)

Para mais informações sobre a garantia (se disponíveis), consultar "Transferências" na área de serviço do website local da Kärcher.

## Acessórios e peças sobressalentes

Ao utilizar apenas acessórios originais e peças sobressalentes originais, garante uma utilização segura e o bom funcionamento do aparelho.

Informações acerca de acessórios e peças sobressalentes disponíveis em [www.kaercher.com](http://www.kaercher.com).

## Kit de montagem

Designação	Ref <sup>a</sup>
Kit de montagem do filtro HEPA para T 11/1 Classic	2.889-310.0

### Aviso

Após a montagem correta do filtro HEPA, aplicam-se os avisos para o T 11/1 Classic HEPA que constam do manual de instruções.

## Declaração de conformidade UE

Declaramos pelo presente que as referidas máquinas, em virtude da sua concepção e tipo de construção, bem como do modelo colocado por nós no mercado, estão em conformidade com os requisitos de saúde e segurança essenciais e pertinentes das directivas da União Europeia. Em caso de realização de alterações na máquina sem o nosso consentimento prévio, a presente declaração fica sem efeito.

Produto: Aspirador de sólidos

Tipo: 1.527-xxx

### Directivas da União Europeia pertinentes

2006/42/CE (+2009/127/CE)

2009/125/CE

2011/65/UE

2014/30/UE

### Normas harmonizadas aplicadas

EN IEC 63000: 2018

EN 55014-1: 2017 + A11: 2020

EN 55014-2: 2015

EN 60312-1: 2017

EN 60335-1

EN 60335-2-69

EN 61000-3-2: 2014

EN 61000-3-3: 2013

EN 62233: 2008

### Normas nacionais aplicadas

-

### Regulamento(s) aplicável/aplicáveis

666/2013

Os signatários actuam em nome e em procuração do Conselho de Administração.



H. Jenner

Chairman of the Board of Management



S. Reiser

Director Regulatory Affairs & Certification

### Mandatário da documentação:

S. Reiser

Alfred Kärcher SE & Co. KG

Alfred-Kärcher-Str. 28 - 40

71364 Winnenden (Alemanha)

Tel.: +49 7195 14-0

Fax: +49 7195 14-2212

Winnenden, 2020/10/01

## Dados técnicos

		Kärcher T 11/1 Classic/ Re!Plast	Kärcher T 11/1 Classic Adv Re!Plast	Kärcher T 11/1 Classic HEPA/ Re!Plast
<b>Ligação eléctrica</b>				
Tensão da rede	V	220-240	220-240	220-240
Fase	~	1	1	1
Frequência de rede	Hz	50-60	50-60	50-60
Classe de protecção		II	II	II
Consumo de potência nominal	W	850	850	850
<b>Características do aparelho</b>				
Conteúdo do depósito	l	11	11	11
Volume de ar (máx.)	l/s	40	40	40
Subpressão (máx.)	kPa (mbar)	23,5 (235)	23,5 (235)	23,5 (235)
<b>Medidas e pesos</b>				
Comprimento x Largura x Altura	mm	375 x 285 x 385	375 x 285 x 385	375 x 285 x 385
Peso de operação típico	kg	3,8	4,2	4,2
Diâmetro da mangueira de aspiração	mm	35	35	35
<b>Condições ambientais</b>				
Temperatura ambiente (máx.)	°C	+40	+40	+40
<b>Valores determinados de acordo com a EN 60335-2-69</b>				
Nível acústico $L_{pA}$	dB(A)	61	61	61
Insegurança $K_{pA}$	dB(A)	2	2	2
Nível de potência sonora $L_{WA}$	dB(A)	74	74	74
Valor de vibração mão/braço	$m/s^2$	<2,5	<2,5	<2,5
Insegurança K	$m/s^2$	0,2	0,2	0,2
<b>Cabo de rede</b>				
Modelo do cabo de rede	$mm^2$	H05VV-F 2x0,75	H05VV-F 2x1,0	H05VV-F 2x0,75
Referência (EU)		6.650-621.0	6.650-622.0	6.650-621.0
Referência (GB)		6.650-649.0		6.650-649.0
Referência (CH)		6.650-837.0	6.650-650.0	6.650-837.0
Comprimento do cabo	m	7,5	12	7,5

Reservados os direitos a alterações técnicas.

## Inhoud

Algemene instructies .....	28
Milieubescherming .....	28
Reglementair gebruik .....	28
Beschrijving apparaat .....	28
Voorbereiding .....	28
Inbedrijfstelling .....	28
Bediening .....	29
Vervoer .....	29
Opslag .....	29
Verzorging en onderhoud .....	29
Hulp bij storingen.....	29
Garantie .....	29
Toebehoren en reserveonderdelen .....	30
EU-conformiteitsverklaring .....	30
Technische gegevens .....	31

## Algemene instructies



Voordat u het apparaat voor het eerst gebruikt, dient u deze originele gebruiksaanwijzing en de meegeleverde veiligheidsinstructies door te lezen. Houd u hieraan. Bewaar beide documenten voor later gebruik of volgen de eigenaars.

- Wanneer de gebruiksaanwijzing en de veiligheidsinstructies niet worden opgevolgd, kan dit schade aan het toestel en gevaar voor de bediener en andere personen tot gevolg hebben.
- Bij transportschade de dealer onmiddellijk op de hoogte brengen.
- Controleer bij het uitpakken of de verpakkingsoverhouding compleet is en niet beschadigd is.

## Milieubescherming



De verpakkingsmaterialen zijn herbruikbaar. Verwijder verpakkingen op een milieuvriendelijke manier.



Elektrische en elektronische apparaten bevatten waardevolle recyclebare materialen en vaak bestanddelen zoals batterijen, accu's of olie, die bij onjuiste omgang of verkeerd afvalverwijdering een potentieel gevaar voor de gezondheid van de mens en voor het milieu kunnen vormen. Voor een correcte werking van het apparaat zijn deze bestanddelen echter noodzakelijk. Voer apparaten met dit symbool niet samen met het huisvuil af.

### Instructies betreffende ingrediënten (REACH)

Actuele informatie over ingrediënten vindt u op: [www.kaercher.de/REACH](http://www.kaercher.de/REACH)

## Reglementair gebruik

### ⚠ WAARSCHUWING

#### Gezondheidsrisico

*Inademen van gezondheidsgevaarlijke stoffen  
Het apparaat niet voor de afzuiging van gezondheids-schadelijke stoffen gebruiken.*

### LET OP

#### Beschadiging van het apparaat

*Kortsluiting door hoge luchtvochtigheid*

*Het apparaat alleen in binnenruimtes gebruiken en opslaan.*

- Deze universele zuiger is geschikt voor de droge reiniging van bodem- en wandoppervlakken.

- Dit apparaat is geschikt voor commercieel gebruik, bijvoorbeeld in hotels, scholen, ziekenhuizen, fabrieken, winkels, kantoren en verhuurbedrijven.

## Beschrijving apparaat

### Afbeelding A

- ① Vliesfilterzak
- ② Zuigopening
- ③ Zuigslang
- ④ Typeplaatje
- ⑤ Opname voor toebehoren
- ⑥ Handgreep
- ⑦ Slanghouder
- ⑧ Kabelhouder
- ⑨ Netsnoer
- ⑩ Zuigkop
- ⑪ Vergrendeling van de zuigkop
- ⑫ Greep
- ⑬ Zwenkwiel
- ⑭ Vuilreservoir
- ⑮ Opname voor vloermondstuk
- ⑯ Hoofdschakelaar
- ⑰ Omschakelaar hard oppervlak/tapijtvloeren
- ⑱ Vloermondstuk
- ⑲ Zuigbuis
- ⑳ Hoofdfiltermand (T 11/1 Classic HEPA)
- ㉑ Bocht
- ㉒ Hoofdfiltermand (T 11/1 Classic)
- ㉓ Adapterplaat (alleen T 11/1 Classic HEPA)
- ㉔ HEPA-filter (alleen T 11/1 Classic HEPA)
- ㉕ Motorbeveiligingsfilter

## Vorbereiding

1. Apparaat uitpakken en toebehoren monteren.

### Afbeelding B

## Inbedrijfstelling

1. Controleer of de hoofdfiltermand in het apparaat is geplaatst.

## Bedrijfsmodi

- 1 Gebruik met filterzak
- 2 Gebruik zonder filterzak

## Filterzak inbouwen

1. Zuigkop ontgrendelen en verwijderen.
2. Verwijder de hoofdfiltermand.
3. Vliesfilterzak plaatsen.
4. Plaats de hoofdfiltermand.
5. Zuigkop plaatsen en vergrendelen.

## Bediening

### Apparaat inschakelen

1. Netstekker aansluiten.
2. Apparaat met de hoofdschakelaar inschakelen.

### Reiniging

1. Zet de schakelaar van het vloermondstuk op een hard oppervlak of tapijt.
2. Reiniging uitvoeren.

### Apparaat uitschakelen

1. Apparaat aan de hoofdschakelaar uitschakelen.
2. Netstekker loskoppelen.

### Na elk gebruik

1. Reservoir legen.
2. Apparaat van binnen en van buiten reinigen door afzuigen en afvegen met een vochtige doek.

## Vervoer

### ⚠ VOORZICHTIG

**Niet in acht nemen van het gewicht**

*Gevaar voor letsel en beschadiging*

*Houd bij het vervoer rekening met het gewicht van het apparaat.*

1. Apparaat bij het transport in voertuigen conform de richtlijnen tegen wegglijden en omvallen beveiligen.

### Opslag

### ⚠ VOORZICHTIG

**Niet in acht nemen van het gewicht**

*Gevaar voor letsel en beschadiging*

*Houd bij de opslag rekening met het gewicht van het apparaat.*

Het apparaat mag alleen in binnenruimtes worden opgeslagen.

## Verzorging en onderhoud

### ⚠ GEVAAR

**Gevaar voor elektrische schokken**

*Letsel door aanraken van stroomvoerende onderdelen*

*Schakel het apparaat uit.*

*Trek de netstekker eruit.*

### Reinig de hoofdfiltermand

#### LET OP

**Gevaar door natte hoofdfiltermand**

*Gevaar voor beschadiging van het apparaat*

*Zet de hoofdfiltermand nooit nat.*

1. Reinig indien nodig de hoofdfiltermand (wasbaar) onder stromend water.

### Motorbeveiligingsfilter vervangen

Alleen T 11/1 Classic:

1. Zuigkop ontgrendelen en verwijderen.
2. Verwijder het motorbeschermingsfilter.
3. Nieuw motorbeschermingsfilter plaatsen.
4. Zuigkop plaatsen en vergrendelen.

### HEPA-filter vervangen

Alleen T 11/1 Classic HEPA:

1. Zuigkop ontgrendelen en verwijderen.
2. HEPA-filter linksom draaien en verwijderen.
3. Nieuwe HEPA-filter op adapterplaat plaatsen en tot aan de aanslag naar rechts draaien.
4. Zuigkop plaatsen en vergrendelen.

## De netkabel vervangen

Alleen T 11/1 Classic Adv Re!Plast:

1. De netkabel vervangen.

### Afbeelding C

### Afbeelding D

## Hulp bij storingen

### ⚠ GEVAAR

**Gevaar voor elektrische schokken**

*Letsel door aanraken van stroomvoerende onderdelen*

*Schakel het apparaat uit.*

*Trek de netstekker eruit.*

**Apparaat schakelt tijdens het bedrijf uit**

Motor-thermoprotector is geactiveerd

1. Vliesfilterzak vervangen.
2. Alleen T 11/1 Classic: Motorbeveiligingsfilter vervangen.
3. Alleen T 11/1 Classic HEPA: HEPA-filter vervangen.
4. Alle onderdelen op verstoppingen controleren.
5. Laat de motorturbine ongeveer 30-40 minuten afkoelen. Apparaat opnieuw inschakelen.

**Zuigturbine start niet**

1. Stopcontact en de zekering van de stroomvoorziening controleren.
2. Netsnoer en de netstekker van het apparaat controleren.
3. Apparaat inschakelen.

**Zuigkracht neemt af**

1. Verstoppingen uit zuigmond, zuigbuis, zuigslang of patronenfilter verwijderen.
2. Vliesfilterzak vervangen.
3. Reinig de hoofdfiltermand onder stromend water en droog hem af.
4. Zuigkop correct plaatsen/vergrendelen.
5. Defecte zuigslang vervangen.
6. Alleen T 11/1 Classic: Motorbeveiligingsfilter vervangen.
7. Alleen T 11/1 Classic HEPA: HEPA-filter vervangen.

**Uittreden van stof tijdens het zuigen**

1. Vliesfilterzak vervangen.
2. Controleren of de vliesfilterzak goed zit.
3. Zuigkop correct plaatsen/vergrendelen.
4. Onbeschadigde hoofdfiltermand plaatsen.
5. Motorbeschermingsfilter correct plaatsen.
6. Alleen T 11/1 Classic HEPA: HEPA-filter correct bevestigen.

## Klantenservice

Als de storing niet kan worden verholpen, moet het apparaat door de klantenservice worden gecontroleerd.

## Garantie

In elk land gelden de garantievoorwaarden die door onze verantwoordelijke verkoopmaatschappij zijn uitgegeven. Mogelijke storingen aan uw apparaat verhelpen we binnen de garantieperiode gratis, voor zover een materiaal- of fabricagefout de oorzaak is. Als u gebruik wilt maken van de garantie, neemt u met uw aankoopbon contact op met uw distributeur of de dichtstbijzijnde geautoriseerde klantenservice.

(adres zie achterzijde)

Meer informatie over de garantie (indien beschikbaar) vindt u in het servicegedeelte van uw lokale Kärcher-website onder "Downloads".

## Toebehoren en reserveonderdelen

Gebruik alleen origineel toebehoren en originele reserveonderdelen. Deze garanderen een veilige en storingsvrije werking van het apparaat. Informatie over toebehoren en reserveonderdelen vindt u onder [www.kaercher.com](http://www.kaercher.com).

### Aanbouwset

Aanduiding	Bestelnummer
Montageset HEPA-filter voor T 11/1 Classic	2.889-310.0

#### Instructie

Na het succesvol inbouwen van het HEPA-filter gelden in de gebruiksaanwijzing de aanwijzingen voor de T 11/1 Classic HEPA.

## EU-conformiteitsverklaring

Hiermee verklaren wij dat de hierna vermelde machine op basis van het ontwerp en type en in de door ons op de markt gebrachte uitvoering voldoet aan de relevante veiligheids- en gezondheidsvereisten van de EU-richtlijnen. Bij een niet door ons goedgekeurde wijziging van de machine verliest deze verklaring zijn geldigheid.

Product: Droogzuiger

Type: 1.527-xxx

#### Relevante EU-richtlijnen

2006/42/EG (+2009/127/EG)

2009/125/EG

2011/65/EU

2014/30/EU

#### Toegepaste geharmoniseerde normen

EN IEC 63000: 2018

EN 55014-1: 2017 + A11: 2020

EN 55014-2: 2015

EN 60312-1: 2017

EN 60335-1

EN 60335-2-69

EN 61000-3-2: 2014

EN 61000-3-3: 2013

EN 62233: 2008

#### Toegepaste nationale normen

-

#### Toegepaste bepaling(en)

666/2013

De ondergetekenden handelen in opdracht en met volmacht van de directie.



H. Jenner

Chairman of the Board of Management



S. Reiser

Director Regulatory Affairs & Certification

Gevolmachtigde voor de documentatie:

S. Reiser

Alfred Kärcher SE & Co. KG

Alfred-Kärcher-Str. 28 - 40

71364 Winnenden (Germany)

Tel.: +49 7195 14-0

Fax: +49 7195 14-2212

Winnenden, 2020/10/01

## Technische gegevens

		Kärcher T 11/1 Classic/ Re!Plast	Kärcher T 11/1 Classic Adv Re!Plast	Kärcher T 11/1 Classic HEPA/ Re!Plast
<b>Elektrische aansluiting</b>				
Netspanning	V	220-240	220-240	220-240
Fase	~	1	1	1
Netfrequentie	Hz	50-60	50-60	50-60
Beschermingsklasse		II	II	II
Nominaal opgenomen vermogen	W	850	850	850
<b>Gegevens capaciteit apparaat</b>				
Inhoud reservoir	l	11	11	11
Luchthoeveelheid (max.)	l/s	40	40	40
Onderdruk (max.)	kPa (mbar)	23,5 (235)	23,5 (235)	23,5 (235)
<b>Afmetingen en gewichten</b>				
Lengte x breedte x hoogte	mm	375 x 285 x 385	375 x 285 x 385	375 x 285 x 385
Typisch bedrijfsgewicht	kg	3,8	4,2	4,2
Diameter zuigslang	mm	35	35	35
<b>Omgevingsvoorwaarden</b>				
Omgevingstemperatuur (max.)	°C	+40	+40	+40
<b>Berekende waarden conform EN 60335-2-69</b>				
Geluidsdrukniveau $L_{pA}$	dB(A)	61	61	61
Onzekerheid $K_{pA}$	dB(A)	2	2	2
Geluidsvermogensniveau $L_{WA}$	dB(A)	74	74	74
Hand-arm-vibratiewaarde	$m/s^2$	<2,5	<2,5	<2,5
Onzekerheid K	$m/s^2$	0,2	0,2	0,2
<b>Netkabel</b>				
Type netsnoer	$mm^2$	H05VV-F 2x0,75	H05VV-F 2x1,0	H05VV-F 2x0,75
Onderdeelnummer (EU)		6.650-621.0	6.650-622.0	6.650-621.0
Onderdeelnummer (GB)		6.650-649.0		6.650-649.0
Onderdeelnummer (CH)		6.650-837.0	6.650-650.0	6.650-837.0
Kabellengte	m	7,5	12	7,5

Technische wijzigingen voorbehouden.

## İçindekiler

Genel uyarılar .....	32
Çevre koruma .....	32
Amaca uygun kullanım .....	32
Cihaz açıklaması .....	32
Hazırlık .....	32
İşletime alma .....	32
Kullanım .....	32
Taşıma .....	33
Depolama .....	33
Koruma ve bakım .....	33
Arıza durumunda yardım .....	33
Garanti .....	33
Aksesuarlar ve yedek parçalar .....	33
AB Uygunluk Beyanı .....	34
Teknik bilgiler .....	34

## Genel uyarılar



Cihazı ilk defa kullanmadan önce orijinal işletim kılavuzunu ve ekli güvenlik bilgilerinizi okuyun. Bu bilgilere göre hareket

edin.

Her iki kılavuzu daha sonra kullanmak için ve sizden sonraki kullanıcı için saklayın.

- İşletim kılavuzu ve güvenlik bilgilerine uyulmaması, kullanıcı ve diğer kişiler için tehlikeli durumların oluşmasına ve cihazın hasar görmesine yol açabilir.
- Taşıma hasarları varsa hemen bayiye bilgilendirin.
- Ambalajı açarken, paket içeriğinde eksik aksesuar veya hasarlı parça olup olmadığını kontrol edin.

## Çevre koruma



Paketleme malzemeleri geri dönüştürülebilir. Lütfen ambalajları çevreye zarar vermeden bertaraf edin.



Elektrikli ve elektronik cihazlar, değerli ve geri dönüştürülebilir malzemelerin yanı sıra yanlış kullanılması veya yanlış bertaraf edilmesi durumunda insan sağlığı ve çevre için potansiyel tehlike teşkil edebilecek piller, aküler veya yağlar içerebilir. Ancak cihazın usulüne uygun şekilde çalıştırılması için bu parçalar gereklidir. Bu simge ile işaretlenen cihazlar evsel çöp ile birlikte bertaraf edilmemelidir.

### İçerik maddelerine yönelik uyarılar (REACH)

İçerik maddelerine yönelik güncel bilgiler için bkz.: [www.kaercher.de/REACH](http://www.kaercher.de/REACH)

## Amaca uygun kullanım

### ⚠ UYARI

#### Sağlık tehlikesi

Sağlığa zararlı tozların solunması

Cihazı, sağlığa zararlı tozların süpürülmesi için kullanmayın.

### DIKKAT

#### Cihazın hasar görmesi

Havadaki yüksek nem sebebiyle kısa devre

Cihazı sadece iç mekanlarda kullanın ve saklayın.

- Bu üniversal cihaz; zemin ve duvar yüzeylerinin kurutma temizlemesi için uygundur.
- Bu cihaz, ticari kullanıma uygundur; örn., oteller, okullar, hastaneler, fabrikalar, dükkanlar, bürolar ve kiralama dükkanları.

## Cihaz açıklaması

### Şekil A

- 1 Vlies filtre torbası
- 2 Emiş bağlantısı
- 3 Vakum hortumu
- 4 Tip etiketi
- 5 Aksesuar için yuva
- 6 Taşıma kulpu
- 7 Hortum tutucusu
- 8 Kablo tutucu
- 9 Şebeke kablosu
- 10 Emme kafası
- 11 Emme kafası kilit düzeni
- 12 Yuvalı tutma yeri
- 13 Yürütme tekerlekleri
- 14 Kir haznesi
- 15 Yer süpürme başlığı için yuva
- 16 Ana şalter
- 17 Sert yüzey / halı zemini geçiş şalteri
- 18 Yer süpürme başlığı
- 19 Emme borusu
- 20 Ana filtre sepeti (T 11/1 Classic HEPA)
- 21 Dirsek
- 22 Ana filtre sepeti (T 11/1 Classic)
- 23 Adaptör plakası (sadece T 11/1 Classic HEPA)
- 24 HEPA filtresi (sadece T 11/1 Classic HEPA)
- 25 Motor koruma filtresi

## Hazırlık

1. Cihazı ambalajından çıkarın ve aksesuarlarını monte edin.

### Şekil B

## İşletime alma

1. Ana filtre sepetinin cihaza takılı olup olmadığını kontrol edin.

### İşletim türleri

- 1 Filtre kağıdı olmadan işletme
- 2 Filtre kağıdı olmadan kullanım

### Filtre bezini monte etme

1. Emme kafasının kilidini açın ve çıkarın.
2. Ana filtre sepetini çıkarın.
3. Vlies filtre torbasının takın.
4. Ana filtre sepetini yerleştirin.
5. Emme kafasını takın ve kilitleyin.

## Kullanım

### Cihazın çalıştırılması

1. Şebeke fişini takın.
2. Cihazı ana şalterden açın.



## Temizleme işletimi

1. Yer süpürme başlığının geçiş şalterini sert yüzeye veya halı zeminine ayarlayın.
2. Temizleme işlemi uygulayın.

## Cihazın kapatılması

1. Cihazı ana şalterden kapatın.
2. Şebeke fişini çıkarın.

## Her işlemden sonra

1. Hazneyi boşaltın.
2. Cihazı içten ve dıştan süpürerek ve nemli bir bezle silerek temizleyin.

## Taşıma

### ⚠ TEDBİR

#### Ağırlığın dikkate alınmaması

Yaralanma ve zarar görme tehlikesi mevcuttur  
Taşıma sırasında cihazın ağırlığını dikkate alın.

1. Cihazı araç içinde taşıırken, ilgili geçerli direktifler uyarınca kayma ve devrilmeye karşı emniyete alın.

## Depolama

### ⚠ TEDBİR

#### Ağırlığın dikkate alınmaması

Yaralanma ve zarar görme tehlikesi mevcuttur  
Depolama sırasında cihazın ağırlığına dikkat edin.  
Cihaz sadece iç mekanlarda depolanabilir.

## Koruma ve bakım

### ⚠ TEHLİKE

#### Akım çarpma tehlikesi

Akım ileten parçalara temas nedeniyle yaralanmalar  
Cihazı kapatın.  
Şebeke fişini çekin.

## Ana filtre sepetinin temizliği

### DIKKAT

Islak ana filtre sepeti nedeniyle tehlike  
Cihazda hasar riski

Ana filtre sepetini asla ıslak kullanmayın.

1. Gerekirse, ana filtre sepetini (yıkanebilir) akan su altında temizleyin.

## Motor koruma filtresini değiştirme

Sadece T 11/1 Classic:

1. Emme kafasının kilidini açın ve çıkarın.
2. Motor koruma filtresini çıkartın.
3. Yeni motor koruma filtresini takın.
4. Emme kafasını takın ve kilitleyin.

## HEPA filtresini değiştirme

Sadece T 11/1 Classic HEPA:

1. Emme kafasının kilidini açın ve çıkarın.
2. HEPA filtresini saat yönünün tersi yönde döndürün ve çıkarın.
3. Yeni HEPA filtresini taban plakasına yerleştirin ve gi-debildiği kadar saat yönünde çevirin.
4. Emme kafasını takın ve kilitleyin.

## Şebeke kablosunu değiştirin

Yalnızca T 11/1 Classic Adv RelPlast:

1. Şebeke kablosunu değiştirin.  
Şekil C  
Şekil D

## Arıza durumunda yardım

### ⚠ TEHLİKE

#### Akım çarpma tehlikesi

Akım ileten parçalara temas nedeniyle yaralanmalar  
Cihazı kapatın.

Şebeke fişini çekin.

#### Cihaz, işletme sırasında kapanıyor

Motor termo koruyucusu cevap verdi

1. Vlies filtre torbasını değiştirin.
2. Sadece T 11/1 Classic: Motor koruma filtresini de-ğiştirin.
3. Sadece T 11/1 Classic HEPA: HEPA filtresini de-ğiştirin.
4. Tüm parçaları tıkanıklığa karşı kontrol edin.
5. Motor türbininin yaklaşık 30-40 dakika soğumasını bekleyin. Cihazı tekrar çalıştırın.

#### Emme türbini çalışmıyor

1. Prizi ve güç kaynağının sigortasını kontrol edin.
2. Cihazın şebeke kablosunu ve şebeke fişini kontrol edin.
3. Cihazı çalıştırın.

#### Emme gücü düşüyor

1. Emme memesi, emme borusu ve emme hortumun-daki tıkanmaları giderin.
2. Vlies filtre torbasını değiştirin.
3. Ana filtre sepetini akar su altında temizleyin ve kuru-tun.
4. Emme kafasını doğru şekilde oturtun/kilitleyin.
5. Arızalı emme hortumunu değiştirin.
6. Sadece T 11/1 Classic: Motor koruma filtresini de-ğiştirin.
7. Sadece T 11/1 Classic HEPA: HEPA filtresini de-ğiştirin.

#### Vakum sırasında toz çıkışı

1. Vlies filtre torbasını değiştirin.
2. Vlies filtre torbasının yerine oturduğunu kontrol edin.
3. Emme kafasını doğru şekilde oturtun/kilitleyin.
4. Hasarsız ana filtre sepetini yerleştirin.
5. Motor koruma filtresini doğru şekilde yerleştirin.
6. Sadece T 11/1 Classic HEPA: HEPA filtresini doğru şekilde sabitleyin.

## Müşteri hizmetleri

Arızanın giderilememesi durumunda, cihaz müşteri hiz-metleri tarafından kontrol edilmelidir.

## Garanti

Her ülkede yetkili distribütörümüz tarafından verilmiş garanti şartları geçerlidir. Garanti süresi içerisinde cihazınızda oluşabilecek hasarları, üretim veya malzeme hatasından kaynaklanıyorsa ücretsiz olarak gideriyo-ruz. Garanti durumunda satış faturası ile satıcınıza veya size en yakın yetkili servise başvurun.  
(Adres için bkz. Arka sayfa)

Daha ayrıntılı garanti bilgilerinin (varsa) yerel Kärcher web sitenizin servis bölümünde "İndirilenen Doküman-lar" altında bulabilirsiniz.

## Aksesuarlar ve yedek parçalar

Sadece orijinal aksesuarlar ve orijinal yedek parçalar kullanın. Bu parçalar cihazın güvenli ve arızasız çalış-masını sağlar.

Aksesuar ve yedek parçalarla ilişkin bilgiler için adres: [www.kaercher.com](http://www.kaercher.com).

## Montaj seti

Tanım	Sipariş numarası
T 11/1 Classic için HEPA filtresi montaj seti	2.889-310.0

### Not

HEPA filtresi başarıyla takıldıktan sonra, kullanım kılavuzundaki T 11/1 Classic HEPA talimatları geçerlidir.

## AB Uygunluk Beyanı

İşbu belgeyle, aşağıda adı geçen makinenin mevcut tasarımı yapı tarzı ve tarafımızdan piyasaya sürülen modeliyle AB direktifinin ilgili temel güvenlik ve sağlık yükümlülüklerine uygun olduğunu beyan ederiz. Bizim onayımız olmadan makinede yapılan bir değişiklik durumunda, bu açıklama geçerliliğini kaybeder.

Ürün: Kuru elektrikli süpürge

Tip: 1.527-xxx

### İlgili AB direktifleri

2006/42/AT (+2009/127/AT)

2009/125/EG

2011/65/AB

2014/30/AB

### Uygulanan uyumlaştırılmış normlar

EN IEC 63000: 2018

EN 55014-1: 2017 + A11: 2020

EN 55014-2: 2015

EN 60312-1: 2017

EN 60335-1

EN 60335-2-69

EN 61000-3-2: 2014

EN 61000-3-3: 2013

EN 62233: 2008

### Uygulanan ulusal normlar

-

### Uygulanan yönetmelik(ler)

666/2013

Aşağıda imzası olan, yönetim kurulu adına ve yönetim yetkisine sahip olarak hareket eder.



H. Jenner

Chairman of the Board of Management



S. Reiser

Director Regulatory Affairs & Certification

### Dokümantasyon yetkilisi:

S. Reiser

Alfred Kärcher SE & Co. KG

Alfred-Kärcher-Str. 28 - 40

71364 Winnenden (Almanya)

Tel.: +49 7195 14-0

Faks: +49 7195 14-2212

Winnenden, 2020/10/01

## Teknik bilgiler

		Kärcher T 11/1 Classic/ ReiPlast	Kärcher T 11/1 Classic Adv ReiPlast	Kärcher T 11/1 Classic HEPA/ ReiPlast
<b>Elektrik bağlantısı</b>				
Şebeke gerilimi	V	220-240	220-240	220-240
Faz	~	1	1	1
Şebeke frekansı	Hz	50-60	50-60	50-60
Koruma sınıfı		II	II	II
Nominal güç tüketimi	W	850	850	850
<b>Cihaz performans verileri</b>				
Hazne içeriği	l	11	11	11
Hava miktarı (maks.)	l/s	40	40	40
Vakum basıncı (maks.)	kPa (mbar)	23,5 (235)	23,5 (235)	23,5 (235)
<b>Boyutlar ve ağırlıklar</b>				
Uzunluk x genişlik x yükseklik	mm	375 x 285 x 385	375 x 285 x 385	375 x 285 x 385
Tipik işletim ağırlığı	kg	3,8	4,2	4,2
Emme hortumu çapı	mm	35	35	35
<b>Çevresel koşul</b>				
Ortam sıcaklığı (maks.)	°C	+40	+40	+40
<b>EN 60335-2-69 uyarınca tespit edilen değerler</b>				
Ses basınç seviyesi $L_{pA}$	dB(A)	61	61	61
Belirsizlik $K_{pA}$	dB(A)	2	2	2
Ses gücü seviyesi $L_{WA}$	dB(A)	74	74	74
El-kol titreşim değeri	$m/s^2$	<2,5	<2,5	<2,5
Belirsizlik K	$m/s^2$	0,2	0,2	0,2
<b>Güç kablosu</b>				
Şebeke kablosu tipi	$mm^2$	H05VV-F 2x0,75	H05VV-F 2x1,0	H05VV-F 2x0,75
Parça numarası (EU)		6.650-621.0	6.650-622.0	6.650-621.0
Parça numarası (GB)		6.650-649.0		6.650-649.0
Parça numarası (CH)		6.650-837.0	6.650-650.0	6.650-837.0
Kablo uzunluğu	m	7,5	12	7,5

Teknik değişiklik hakkı saklıdır.

## Innehåll

Allmän information.....	35
Miljöskydd.....	35
Avsedd användning.....	35
Beskrivning av maskinen.....	35
Förberedelse.....	35
Idrifttagning.....	35
Manövrering.....	35
Transport.....	36
Förvaring.....	36
Skötsel och underhåll.....	36
Hjälp vid störningar.....	36
Garanti.....	36
Tillbehör och reservdelar.....	36
EU-försäkran om överensstämmelse.....	37
Tekniska data.....	37

## Allmän information



Läs igenom den här originalbruksanvisningen och medföljande säkerhetsinformation innan du använder din apparat första gången. Följ anvisningarna.

Förvara båda häftena för framtida bruk eller för nästa ägare.

- Om inte bruksanvisningen och säkerhetsinformationen beaktas kan det uppstå skador på apparaten och risker för användaren och andra personer.
- Informera försäljaren omgående om transportskador uppstått.
- Kontrollera vid uppackningen att inga tillbehör saknas eller är skadade.

## Miljöskydd



Förpackningsmaterialen kan återvinnas. Avfallshandtera förpackningar på ett miljövänligt sätt.



Elektriska och elektroniska maskiner innehåller värdefulla återvinningsbara material och ofta komponenter såsom engångsbatterier, uppladdningsbara batterier och olja som vid felaktig användning eller felaktig avfallshandtering kan utgöra en potentiell fara för människors hälsa och för miljön.

Dessa komponenter är dock nödvändiga för korrekt drift av maskinen. Maskiner som märkts med denna symbol får inte kastas i hushållsoporna.

### Information om ämnen (REACH)

Aktuell information om innehållet finns på: [www.kaercher.de/REACH](http://www.kaercher.de/REACH)

## Avsedd användning

### VARNING

#### Hälsorisk

*Inandning av hälsovådligt damm*

*Maskinen ska inte användas för att suga upp hälsovådligt damm.*

### OBSERVERA

#### Maskinskada

*Kortslutning på grund av hög luftfuktighet*

*Använd och förvara endast maskinen inomhus.*

- Denna universaldammsugare är avsedd för torrengröning av golv- och väggytor.
- Denna apparat är avsedd för yrkesmässig användning, t.ex. på hotell, i skolor, på sjukhus och fabriker, i butiker, på kontor och av uthyrningsfirmor.

## Beskrivning av maskinen

### Bild A

- ① Fleecefilterpåse
- ② Uppsugningsinlopp
- ③ Sugslang
- ④ Typskylt
- ⑤ Hållare för tillbehör
- ⑥ Bärhandtag
- ⑦ Slanghållare
- ⑧ Kabelhållare
- ⑨ Strömkabel
- ⑩ Sughuvud
- ⑪ Förregling av sughuvudet
- ⑫ Greppfördjupning
- ⑬ Styrväls
- ⑭ Smutsbehållare
- ⑮ Hållare för golvmunstycke
- ⑯ Huvudströmbrytare
- ⑰ Omkopplare hårt golv/heltäckningsmatta
- ⑱ Golvmunstycke
- ⑲ Sugrör
- ⑳ Huvudfilterkorg (T 11/1 Classic HEPA)
- ㉑ Krök
- ㉒ Huvudfilterkorg (T 11/1 Classic)
- ㉓ Adapterplatta (endast T 11/1 Classic HEPA)
- ㉔ HEPA-filter (endast T 11/1 Classic HEPA)
- ㉕ Motorskyddsfilter

## Förberedelse

1. Packa upp apparaten och montera tillbehör.

### Bild B

## Idrifttagning

1. Kontroll om huvudfilterkorgen är insatt i apparaten.

### Driftlägen

- 1 Drift med filterpåse
- 2 Drift utan filterpåse

### Sätta i filterpåse

1. Lås upp sughuvudet och ta av det.
2. Ta bort huvudfilterkorg.
3. Sätt på fleecefilterpåsen.
4. Sätt in huvudfilterkorg.
5. Sätt på sughuvudet och lås.

## Manövrering

### Koppla till maskinen

1. Anslut nätkontakten.
2. Koppla till maskinen med huvudbrytaren.

## Rengöringsdrift

1. Ställ omkopplaren på hård yta eller matta.
2. Utför rengöringen.

## Stänga av apparaten

1. Stäng av apparaten med huvudbrytaren.
2. Dra ut nätkontakten.

## Efter varje användning

1. Töm behållaren.
2. Rengör apparaten invändigt och utvändigt genom uppsugning och torka av med en fuktig trasa.

## Transport

### ⚠ FÖRSIKTIGHET

#### Bristande hänsyn till vikt

Risk för personskador och materialskador  
Ta hänsyn till maskinens vikt vid transport.

1. Vid transport i fordon ska apparaten säkras enligt gällande riktlinjer så att den inte kan halka och välta.

## Förvaring

### ⚠ FÖRSIKTIGHET

#### Bristande hänsyn till vikt

Enheten kan välta på lutande ytor.  
Ta hänsyn till maskinens vikt vid förvaring.  
Maskinen får endast lagras inomhus.

## Skötsel och underhåll

### ⚠ FARA

#### Risk för elektriska stötar

Skador vid beröring av strömförande delar  
Stäng av maskinen.  
Dra ut nätkontakten.

## Rengöra huvudfilterkorgen

### OBSERVERA

#### Risk på grund av våt huvudfilterkorg

Risk för skador på apparaten  
Sätt aldrig in huvudfilterkorgen när den är våt.

1. Rengör huvudfilterkorgen (urtvättbar) under rinnande vatten vid behov.

## Byta motorskyddsfilter

Endast T 11/1 Classic:

1. Lås upp sughuvudet och ta av det.
2. Ta bort motorskyddsfilter.
3. Sätt in nytt motorskyddsfilter.
4. Sätt på sughuvudet och lås.

## Byt ut HEPA-filtret.

Endast T 11/1 Classic HEPA:

1. Lås upp sughuvudet och ta av det.
2. Vrid HEPA-filtret motsols och ta bort det.
3. Placera det nya HEPA-filtret på adapterplattan och vrid det medurs till ändläge.
4. Sätt på sughuvudet och lås.

## Byta nätkabeln

Endast T 11/1 Classic Adv Re!Plast:

1. Byt nätkabeln.  
Bild C  
Bild D

## Hjälp vid störningar

### ⚠ FARA

#### Risk för elektriska stötar

Skador vid beröring av strömförande delar  
Stäng av maskinen.  
Dra ut nätkontakten.

#### Maskinen stängs av under drift

Motorns termiska skydd har aktiverats

1. Byta fleecefilterpåse.
2. Endast T 11/1 Classic: Byt motorskyddsfilter.
3. Endast T 11/1 Classic HEPA: Byt ut HEPA-filtret.
4. Kontrollera alla delar med avseende på igensättning.
5. Låt motorturbinen svalna i cirka 30–40 minuter. Starta apparaten igen.

#### Sugturbinen går inte

1. Kontrollera eluttaget och strömförsörjningens säkring.
2. Kontrollera apparatens nätkabel och nätkontakt.
3. Koppla till apparaten.

#### Sugkraften minskar

1. Ta bort det som täpper till sugmunstycke, sugrör eller sugslang.
2. Byta fleecefilterpåse.
3. Rengör huvudfilterkorgen under rinnande vatten och låt den torka.
4. Montera/lås sughuvud korrekt.
5. Byt ut defekt sugslang.
6. Endast T 11/1 Classic: Byt motorskyddsfilter.
7. Endast T 11/1 Classic HEPA: Byt ut HEPA-filtret.

#### Damm tränger ut under sugning

1. Byta fleecefilterpåse.
2. Kontrollera hur fleecefilterpåsen sitter.
3. Montera/lås sughuvud korrekt.
4. Sätt in oskadad huvudfilterkorg.
5. Sätt in motorskyddsfilter korrekt.
6. Endast T 11/1 Classic HEPA: Fäst HEPA-filtret korrekt.

## Kundservice

Om felet inte kan åtgärdas måste enheten kontrolleras av kundservice.

## Garanti

I respektive land gäller de garantivillkor som publicerats av våra auktoriserade distributörer. Eventuella fel på maskinen repareras utan kostnad inom garantitiden, under förutsättning att de orsakats av ett material- eller tillverkningsfel. Vid frågor som gäller garantin ska du vända dig med kvitto till inköpstället eller närmaste, auktoriserad kundtjänst.  
(Se baksidan för adress)

Ytterligare garantiinformation (om tillgänglig) finns i serviceområdet på din lokala Kärcher-webbplats under "Nedladdningar".

## Tillbehör och reservdelar

Använd endast originaltillbehör och originalreservdelar, så att en säker och störningsfri drift av maskinen är garanterad.

Information om tillbehör och reservdelar finns på [www.kaercher.com](http://www.kaercher.com).

## Påbyggnadssats

Beteckning	Beställningsnummer
Monteringssats HEPA-filter för T 11/1 Classic	2.889-310.0

## Hänvisning

När HEPA-filtret har monterats gäller instruktionerna för T 11/1 Classic HEPA i bruksanvisningen.

## EU-försäkran om överensstämmelse

Härmed förklarar vi att nedan angiven maskin genom sin utformning och konstruktionstyp samt i det utförande som marknadsförs av oss uppfyller gällande grundläggande säkerhets- och hälsokrav i EU-direktivet. Denna försäkran upphör att gälla om maskinen ändras utan att detta har godkänts av oss.

Produkt: Torrsug

Typ: 1.527-xxx

### Gällande EU-direktiv

2006/42/EG (+2009/127/EG)

2009/125/EG

2011/65/EU

2014/30/EU

### Tillämpade harmoniserade standarder

EN IEC 63000: 2018

EN 55014-1: 2017 + A11: 2020

EN 55014-2: 2015

EN 60312-1: 2017

EN 60335-1

EN 60335-2-69

EN 61000-3-2: 2014

EN 61000-3-3: 2013

EN 62233: 2008

### Tillämpade nationella standarder

-

### Tillämpad(e) förordning(ar)

666/2013

Undertecknande agerar på uppdrag av och med styrelsens godkännande.



H. Jenner

Chairman of the Board of Management



S. Reiser

Director Regulatory Affairs & Certification

### Dokumentationsbefullmäktigad:

S. Reiser

Alfred Kärcher SE & Co. KG

Alfred-Kärcher-Str. 28 - 40

D-71364 Winnenden (Germany)

Tfn: +49 7195 14-0

Fax: +49 7195 14-2212

Winnenden, 2020/10/01

## Tekniska data

		Kärcher T 11/1 Classic/ ReiPlast	Kärcher T 11/1 Classic Adv ReiPlast	Kärcher T 11/1 Classic HEPA/ ReiPlast
<b>Elanslutning</b>				
Nätspänning	V	220-240	220-240	220-240
Fas	~	1	1	1
Nätfrekvens	Hz	50-60	50-60	50-60
Skyddsklass		II	II	II
Nominell effektförbrukning	W	850	850	850
<b>Effektdata maskin</b>				
Behållarinnehåll	l	11	11	11
Luftmängd (max.)	l/s	40	40	40
Undertryck (max.)	kPa (mbar)	23,5 (235)	23,5 (235)	23,5 (235)
<b>Mått och vikter</b>				
Längd x bredd x höjd	mm	375 x 285 x 385	375 x 285 x 385	375 x 285 x 385
Typisk arbetsvikt	kg	3,8	4,2	4,2
Diameter sugslang	mm	35	35	35
<b>Miljöförhållanden</b>				
Omgivningstemperatur (max.)	°C	+40	+40	+40
<b>Fastställda värden enligt EN 60335-2-69</b>				
Ljudtrycksnivå $L_{pA}$	dB(A)	61	61	61
Osäkerhet $K_{pA}$	dB(A)	2	2	2
Ljudeffektsnivå $L_{WA}$	dB(A)	74	74	74
Hand-arm-vibrationsvärde	$m/s^2$	<2,5	<2,5	<2,5
Osäkerhet K	$m/s^2$	0,2	0,2	0,2
<b>Nätkabel</b>				
Typ nätkabel	mm <sup>2</sup>	H05VV-F 2x0,75	H05VV-F 2x1,0	H05VV-F 2x0,75
Komponentnummer (EU)		6.650-621.0	6.650-622.0	6.650-621.0
Komponentnummer (GB)		6.650-649.0		6.650-649.0
Komponentnummer (CH)		6.650-837.0	6.650-650.0	6.650-837.0
Kabellängd	m	7,5	12	7,5

Med förbehåll för tekniska ändringar.

## Sisältö

Yleisiä ohjeita .....	38
Ympäristönsuojelu .....	38
Määräystenmukainen käyttö .....	38
Laitekuvaus .....	38
Valmistelu .....	38
Käyttöönotto .....	38
Käyttö .....	38
Kuljetus .....	39
Varastointi .....	39
Hoito ja huolto .....	39
Ohjeet häiriötilanteissa .....	39
Takuu .....	39
Lisävarusteet ja varaosat .....	39
EU-vaatimustenmukaisuusvakuutus .....	40
Tekniset tiedot .....	40

## Yleisiä ohjeita



Lue ennen laitteen ensimmäistä käyttöä tämä alkuperäinen käyttöohje ja mukana toimitetut turvallisuusohjeet. Menettele niiden mukaisesti.

Säilytä molemmat vihkoset myöhempiä käyttöä tai seuraavaa omistajaa varten.

- Käyttöohjeen ja turvallisuusohjeiden noudattamatta jättäminen voi aiheuttaa laitteen vaurioitumisen sekä vaaroja käyttäjälle ja muille henkilöille.
- Ilmoita kuljetusvahingoista heti myyjälle.
- Tarkasta pakkauksesta purkaessasi, ettei pakkauksen sisällössä ole vaurioita eikä varusteita puutu.

## Ympäristönsuojelu

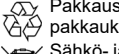

Pakkausmateriaalit ovat kierrätettäviä. Hävitä pakkaukset ympäristöä säästäten.

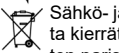

Sähkö- ja elektroniikkalaitteet sisältävät arvokkaita kierrätettäviä materiaaleja tai rakenneosia kuten paristoja, akkuja tai öljyjä, jotka väärin käsiteltyinä tai väärin hävitettyinä voivat aiheuttaa mahdollisia vaaroja ihmisten terveydelle ja ympäristölle. Nämä rakenneosat ovat kuitenkin välttämättömiä laitteen asianmukaisen toiminnan vuoksi. Tällä symbolilla merkityt laitteita ei saa hävittää kotitalousjätteenä.

### Sisältöaineita koskevia ohjeita (REACH)

Päivitettyjä tietoja ainesosista löytyy osoitteesta: [www.kaercher.de/REACH](http://www.kaercher.de/REACH)

## Määräystenmukainen käyttö

### VAROITUS

#### **Terveydellinen vaara**

*Terveydelle haitallisten pölyjen hengittäminen  
Laitetta ei saa käyttää terveydelle haitallisten pölyjen imurointiin.*

### HUOMIO

#### **Laitteauriot**

*Korkeasta ilmankosteudesta johtuva oikosulku*

*Käytä ja säilytä laitetta vain sisätiloissa.*

- Tämä yleisimuri on tarkoitettu lattia- ja seinäpintojen kuivapuhdistukseen.
- Laite on tarkoitettu ammattikäyttöön, esim. hotelleissa, kouluissa, sairaaloissa, tehtaissa, kauppoissa, toimistoissa ja vuokrattavissa tiloissa.

## Laitekuvaus

### Kuva A

- ① Kuitusuodatinpussi
- ② Imuliitäntä
- ③ Imuletku
- ④ Tyyppikilpi
- ⑤ Lisävarusteen pidike
- ⑥ Kantokahva
- ⑦ Letkupidike
- ⑧ Kaapelin pidike
- ⑨ Verkkojohto
- ⑩ Imupää
- ⑪ Imupään lukitus
- ⑫ Tarttumakohhta
- ⑬ Ohjauksella
- ⑭ Likasäiliö
- ⑮ Pidike lattiasuuttimelle
- ⑯ Pääkytkin
- ⑰ Vaihtokytkin kova pinta / kokolattiamatto
- ⑱ Lattiasuutin
- ⑲ Imuputki
- ⑳ Pääsuodatinkori (T 11/1 Classic HEPA)
- ㉑ Putkikäyrä
- ㉒ Pääsuodatinkori (T 11/1 Classic)
- ㉓ Sovitinlevy (vain T 11/1 Classic HEPA)
- ㉔ HEPA-suodatin (vain T 11/1 Classic HEPA)
- ㉕ Moottorisuodatin

## Valmistelu

1. Pura laite pakkauksesta ja asenna lisävarusteet.  
**Kuva B**

## Käyttöönotto

1. Tarkista, onko pääsuodatinkori asetettu laitteeseen.

### Käyttötavat

1. Käyttö pölypussin kanssa
2. Käyttö ilman pölypussia

### Pölypussin asennus

1. Avaa imupään lukitus ja poista se.
2. Poista pääsuodatinkori.
3. Työnnä kuitusuodatinpussi paikalleen.
4. Aseta pääsuodatinkori paikalleen.
5. Aseta ja lukitse imupää paikalleen.

## Käyttö

### Laitteen kytkeminen päälle

1. Yhdistä verkkopistoke.
2. Kytkä laite päälle pääkytkimestä.

## Puhdistuskäyttö

1. Aseta lattiasuulakkeen vaihtokytkin kova pinta- tai kokolattiamatto-asentoon.
2. Suorita puhdistus.

## Laitteen kytkeminen pois päältä

1. Kytke laite pois päältä pääkytkimestä.
2. Irrota verkkopistoke.

## Jokaisen käytön jälkeen

1. Tyhjennä säiliö.
2. Puhdista laite käytön jälkeen ulkoa ja sisältä imuroimalla ja pyyhkimällä kostealla liinalla.

## Kuljetus

### ⚠ VARO

#### *Jos painoa ei oteta huomioon*

*Loukkaantumis- ja vaurioitumisvaara*

*Huomioi kuljettaessa laitteen paino.*

1. Ajoneuvossa kuljettaessa estä laitteen liukuminen ja kaatuminen kiinnittämällä laite voimassa olevien määräysten mukaisesti.

## Varastointi

### ⚠ VARO

#### *Jos painoa ei oteta huomioon*

*Loukkaantumis- ja vaurioitumisvaara*

*Huomioi varastoitaessa laitteen paino.*

Laitetta saa säilyttää vain sisätiloissa.

## Hoito ja huolto

### ⚠ VAARA

#### *Sähköiskuvaara*

*Loukkaantumisvaara kosketettaessa sähköä johtavia osia*

*Kytke laite pois päältä.*

*Irrota verkkopistoke.*

## Pääsuodatinkorin puhdistus

### HUOMIO

#### *Märän pääsuodatinkorin aiheuttama vaara*

*Laitteen vaurioitumisvaara*

*Älä koskaan aseta pääsuodatinkoria paikalleen märkinä.*

1. Puhdista pääsuodatinkori (pestävä) tarvittaessa juoksevalla vedellä.

## Moottorisuodattimen vaihto

Vain T 11/1 Classic:

1. Avaa imupään lukitus ja poista se.
2. Irrota moottorisuodatin.
3. Aseta uusi moottorisuodatin paikalleen.
4. Aseta ja lukitse imupää paikalleen.

## HEPA-suodattimen vaihto

Vain T 11/1 Classic HEPA:

1. Avaa imupään lukitus ja poista se.
2. Kierrä HEPA-suodatinta vastapäivään ja irrota se.
3. Aseta uusi HEPA-suodatin sovitinlevylle ja kierrä sitä myötäpäivään vasteeseen saakka.
4. Aseta ja lukitse imupää paikalleen.

## Verkkokaapelin vaihtaminen

Vain T 11/1 Classic Adv Re!Plast:

1. Vaihda verkkokaapeli.

**Kuva C**  
**Kuva D**

## Ohjeet häiriötilanteissa

### ⚠ VAARA

#### *Sähköiskuvaara*

*Loukkaantumisvaara kosketettaessa sähköä johtavia osia*

*Kytke laite pois päältä.*

*Irrota verkkopistoke.*

#### **Laitte kytketty käytön aikana pois päältä**

Moottorin lämpösuoja on reagoinut

1. Vaihda kuitusuodatinpussi.
2. Vain T 11/1 Classic: Vaihda moottorisuodatin.
3. Vain T 11/1 Classic HEPA: vaihda HEPA-suodatin.
4. Tarkasta kaikki osat tukosten varalta.
5. Anna moottorin turbiiniin jäähtyä noin 30–40 minuutin ajan. Kytke laite uudelleen päälle.

#### **Imuturbiini ei käynnisty**

1. Tarkista pistorasia ja virran syötön sulake.
2. Tarkista laitteen verkkojohto ja verkkopistoke.
3. Kytke laite päälle.

#### **Imuteho laskee**

1. Poista tukokset imusuuttimesta, imuputkesta tai imuletkusta.
2. Vaihda kuitusuodatinpussi.
3. Puhdista pääsuodatinkori juoksevalla vedellä ja anna kuivua.
4. Aseta/lukitse imupää oikein.
5. Vaihda viallinen imuletku.
6. Vain T 11/1 Classic: Vaihda moottorisuodatin.
7. Vain T 11/1 Classic HEPA: vaihda HEPA-suodatin.

#### **Pölyä tulee ulos imuroitaessa**

1. Vaihda kuitusuodatinpussi.
2. Tarkasta, että kuitusuodatinpussi on kunnolla paikallaan.
3. Aseta/lukitse imupää oikein.
4. Aseta vaurioimaton pääsuodatinkori paikalleen.
5. Aseta moottorisuodatin oikein paikalleen.
6. Vain T 11/1 Classic HEPA: kiinnitä HEPA-suodatin oikein.

## Asiakaspalvelu

Jos vikaa ei voida korjata, toimita laite tarkastettavaksi asiakaspalveluun.

## Takuu

Jokaisessa maassa ovat voimassa vastaavan myyntiyhtiömme julkaisemat takuuehdot. Korjaamme laitteessasi mahdollisesti ilmenevät häiriöt takuuajan kuluessa maksutta, jos häiriöiden syyinä ovat olleet materiaali- tai valmistusvirheet. Takuutapauksessa pyydämme ottamaan yhteyttä ostotositteen kanssa jälleenmyyjään tai lähimpään valtuutettuun asiakaspalveluun. (osoite, katso takasivu)

Lisätietoja takuutiedoista (jos saatavilla) on Kärcherin paikallisen verkkoistuvoston palvelualueella kohdassa "Lataukset".

## Lisävarusteet ja varaosat

Käytä vain alkuperäisiä lisävarusteita ja alkuperäisiä varaosia, sillä ne varmistavat laitteen turvallisen ja häiriötömän käytön.

Tietoja lisävarusteista ja varaosista löytyy osoitteesta [www.kaercher.com](http://www.kaercher.com).

## Asennussarja

Nimi	Tilausnumero
HEPA-suodattimen asennussarja mallille T 11/1 Classic	2.889-310.0

## Huomautus

Kun HEPA-suodatin on asennettu, sovelletaan käyttöohjeen T 11/1 Classic HEPA -suodatinta koskevia ohjeita.

## EU-vaatimustenmukaisuusvakuutus

Täten vakuutamme, että jäljempänä kuvattu kone vastaa suunnittelultaan ja rakenteeltaan sekä meidän markkinoille tuomanamme mallina EU-direktiivien olennaisia turvallisuus- ja terveysvaatimuksia. Jos konetta muutetaan ilman meidän hyväksyntäämme, tämän vakuutuksen voimassaolo raukeaa.

Tuote: Kuivaimuri

Tyyppi: 1.527-xxx

### Sovellettavat EU-direktiivit

2006/42/EY (+2009/127/EY)

2009/125/EY

2011/65/EU

2014/30/EU

### Sovelletut yhdenmukaistetut standardit

EN IEC 63000: 2018

EN 55014-1: 2017 + A11: 2020

EN 55014-2: 2015

EN 60312-1: 2017

EN 60335-1

EN 60335-2-69

EN 61000-3-2: 2014

EN 61000-3-3: 2013

EN 62233: 2008

### Sovelletut kansalliset standardit

-

### Sovellettu asetus (sovelletut asetukset)

666/2013

Allekirjoittaneet toimivat yrityksen johtokunnan puolesta ja sen valtakirjalla.



H. Jenner

Chairman of the Board of Management



S. Reiser

Director Regulatory Affairs & Certification

### Dokumentointivastaava:

S. Reiser

Alfred Kärcher SE & Co. KG

Alfred-Kärcher-Str. 28 - 40

71364 Winnenden (Germany)

Puh.: +49 7195 14-0

Faksi: +49 7195 14-2212

Winnenden, 2020/10/01

## Tekniset tiedot

		Kärcher T 11/1 Classic/ ReiPlast	Kärcher T 11/1 Classic Adv ReiPlast	Kärcher T 11/1 Classic HEPA/ ReiPlast
<b>Sähköliitäntä</b>				
Verkköjännite	V	220-240	220-240	220-240
Vaihe	~	1	1	1
Verkkotaajuus	Hz	50-60	50-60	50-60
Suojaluokka		II	II	II
Nimellistehonotto	W	850	850	850
<b>Laitteen tehotiedot</b>				
Säiliön tilavuus	l	11	11	11
Ilmamäärä (maks.)	l/s	40	40	40
Alipaine (maks.)	kPa (mbar)	23,5 (235)	23,5 (235)	23,5 (235)
<b>Mitat ja painot</b>				
Pituus x leveys x korkeus	mm	375 x 285 x 385	375 x 285 x 385	375 x 285 x 385
Tyypillinen käyttöpaino	kg	3,8	4,2	4,2
Imuletkun läpimitta	mm	35	35	35
<b>Ympäristöolosuhteet</b>				
Ympäristön lämpötila (maks.)	°C	+40	+40	+40
<b>Määritetyt arvot standardin EN 60335-2-69 mukaan</b>				
Äänenpainetaso $L_{pA}$	dB(A)	61	61	61
Epävarmuus $K_{pA}$	dB(A)	2	2	2
Äänen tehotaso $L_{WA}$	dB(A)	74	74	74
Käsi-käsivarsi-tärinäarvo	$m/s^2$	<2,5	<2,5	<2,5
Epävarmuus K	$m/s^2$	0,2	0,2	0,2
<b>Verkkokaapeli</b>				
Verkkojohdon tyyppi	$mm^2$	H05VV-F 2x0,75	H05VV-F 2x1,0	H05VV-F 2x0,75
Osanumero (EU)		6.650-621.0	6.650-622.0	6.650-621.0
Osanumero (GB)		6.650-649.0		6.650-649.0
Osanumero (CH)		6.650-837.0	6.650-650.0	6.650-837.0
Kaapelin pituus	m	7,5	12	7,5

Oikeus teknisiin muutoksiin pidätetään.



## Indhold

Generelle merknader.....	41
Miljøvern .....	41
Forskriftsmessig bruk .....	41
Beskrivelse av apparatet .....	41
Forberedelse .....	41
Igangsetting .....	41
Betjening .....	41
Transport .....	42
Lagring .....	42
Stell og vedlikehold .....	42
Bistand ved feil .....	42
Garanti .....	42
Tilbehør og reservedeler .....	42
EU-samsvarserklæring .....	43
Tekniske spesifikasjoner .....	43

## Generelle merknader



Les denne oversettelsen av den originale driftsveiledningen før apparatet tas i bruk første gang, og følg de vedlagte sikkerhetsanvisningene. Følg anvisningene.

Oppbevar begge heftene til senere bruk eller for annen eier.

- Det kan oppstå skader på apparatet og være til fare for brukeren og andre personer dersom den originale driftsveiledningen og sikkerhetsanvisningene ikke tas til følge.
- Informer forhandleren umiddelbart ved ev. transportskader.
- Kontroller at det ikke mangler noe tilbehør, og at innholdet i pakken er uskadet når du pakker ut.

## Miljøvern



Materialet i emballasjen kan resirkuleres. Kvit deg med emballasjen på en miljøvennlig måte.



Elektriske og elektroniske apparater inneholder verdifulle resirkulerbare materialer og ofte deler som batterier, batteripakker eller olje. Disse kan utgjøre en potensiell fare for helse og miljø ved feil bruk eller feil avfallsbehandling. Disse delene er imidlertid nødvendige for korrekt drift av apparatet. Apparatet merket med dette symbolet skal ikke kastes i husholdningsavfallet.

feil bruk eller feil avfallsbehandling. Disse delene er imidlertid nødvendige for korrekt drift av apparatet. Apparatet merket med dette symbolet skal ikke kastes i husholdningsavfallet.

### Anvisninger om innhold (REACH)

Aktuell informasjon om innholdsstoffene finner du på: [www.kaercher.de/REACH](http://www.kaercher.de/REACH)

## Forskriftsmessig bruk

### ⚠ ADVARSEL

#### Helsefare

*Innånding av helseskadelig støv*

*Ikke bruk apparatet for oppsuging av helseskadelig støv.*

### OBS

#### Skader på apparatet

*Kortslutning forårsaket av høy luftfuktighet*

*Bruk og oppbevar apparatet kun innendørs.*

- Denne universalsugeren er ment for tørr rengjøring av gulv- og veggflater.
- Dette apparatet er egnet for kommersiell bruk, f.eks. på hoteller, skoler, sykehus, fabrikker, butikker, kontorer og hos utleiere.

## Beskrivelse av apparatet

### Figur A

- ① Dukfilterpose
- ② Sugestuss
- ③ Sugeslange
- ④ Typeskilt
- ⑤ Holder for tilbehør
- ⑥ Bærehåndtak
- ⑦ Slangeholder
- ⑧ Kabelholder
- ⑨ Nettkabel
- ⑩ Sugehode
- ⑪ Låsemekanisme for sugehode
- ⑫ Gripesenkning
- ⑬ Styrehjul
- ⑭ Smussbeholder
- ⑮ Holder for gulvmunnstykke
- ⑯ Hovedbryter
- ⑰ Bytte mellom hard overflate/teppe
- ⑱ Gulvmunnstykke
- ⑲ Sugerør
- ⑳ Hovedfilterkurv (T 11/1 Classic HEPA)
- ㉑ Albuør
- ㉒ Hovedfilterkurv (T 11/1 Classic)
- ㉓ Adapterplate (kun T 11/1 Classic HEPA)
- ㉔ HEPA-filter (kun T 11/1 Classic HEPA)
- ㉕ Motorvernfilter

## Forberedelse

1. Pakk ut apparatet og monter tilbehøret.

### Figur B

## Igangsetting

1. Sjekk om hovedfilterkurven er satt inn i apparatet.

## Driftsmoduser

- 1 Drift med filterpose
- 2 Drift uten filterpose

## Montere filterpose

1. Løsne sugehodet og ta det av.
2. Fjern hovedfilterkurven.
3. Sett på dukfilterposen.
4. Sett inn hovedfilterkurven.
5. Sett på sugehodet og lås det.

## Betjening

### Slå på apparatet

1. Sett inn nettpluggen.
2. Slå på maskinen ved hovedbryteren.

## Rengjøringsdrift

1. Still omkopleren på gulvdysen til harde overflater eller tepper.
2. Gjennomfør en rengjøring.

## Slå av apparatet

1. Slå av apparatet ved hovedbryteren.
2. Trekk ut nettpluggen.

## Etter hver bruk

1. Tøm beholderen.
2. Rengjør maskinen på utsiden og innsiden ved suging, og ved å tørke den av med en fuktig klut.

## Transport

### ⚠ **FORSIKTIG**

#### *Ved ignorering av vekten*

*Fare for personskader og materielle skader*

*Ta hensyn til apparatets vekt under transport.*

1. Sikre apparatet iht. gjeldende retningslinjer for transport, slik at det ikke kan skli eller velte.

## Lagring

### ⚠ **FORSIKTIG**

#### *Ved ignorering av vekten*

*Fare for personskader og materielle skader*

*Ta hensyn til apparatets vekt ved lagring.*

Apparatet skal kun lagres innendørs.

## Stell og vedlikehold

### ⚠ **FARE**

#### *Fare for elektrisk støt*

*Personskader forårsaket av berøring av strømførende deler*

*Slå av apparatet.*

*Trekk ut strømstøpselet.*

## Rengjøre hovedfilterkurven

### **OBS**

#### *Fare på grunn av våt hovedfilterkurv*

*Risiko for skade på apparatet*

*Du må aldri sette inn hovedfilterkurven når den er våt.*

1. Rengjør hovedfilterkurven (vaskbar) under rennende vann, om nødvendig.

## Skifte ut motorvernfilter

Kun T 11/1 Classic:

1. Løsne sugehodet og ta det av.
2. Fjern motorvernfilteret.
3. Sett inn nytt motorvernfilter.
4. Sett på sugehodet og lås det.

## Skift HEPA-filter

Kun T 11/1 Classic HEPA:

1. Løsne sugehodet og ta det av.
2. Drei HEPA-filteret mot klokken og ta det av.
3. Sett det nye HEPA-filteret på adapterplaten og stram det med klokken til anslag.
4. Sett på sugehodet og lås det.

## Skift strømledningen

Kun T 11/1 Classic Adv Re!Plast:

1. Skift strømledningen.

**Figur C**  
**Figur D**

## Bistand ved feil

### ⚠ **FARE**

#### *Fare for elektrisk støt*

*Personskader forårsaket av berøring av strømførende deler*

*Slå av apparatet.*

*Trekk ut strømstøpselet.*

#### **Apparatet slår seg av under drift**

Motorens termovvern er utløst

1. Skift dukfilterpose.
2. Kun T 11/1 Classic: Skift ut motorvernfilter.
3. Kun T 11/1 Classic HEPA: Skift HEPA-filteret.
4. Kontroller alle deler for tilstopping.
5. La motorturbinen avkjøles i ca. 30–40 minutter. Slå på apparatet igjen.

#### **Sugeturbin går ikke**

1. Kontroller stikkkontakten og sikringen for strømforsyningen.
2. Kontroller strømledningen og nettpluggen til apparatet.
3. Slå på apparatet.

#### **Sugekraften blir svakere**

1. Fjern blokkeringer fra sugedysen, sugerøret eller sugeslangen.
2. Skift dukfilterpose.
3. Rengjør hovedfilterkurven under flytende vann og tørk den.
4. Sett på og lås sugehodet på riktig måte.
5. Bytt ut defekt sugeslange.
6. Kun T 11/1 Classic: Skift ut motorvernfilter.
7. Kun T 11/1 Classic HEPA: Skift HEPA-filteret.

#### **Støvutslipp under suging**

1. Skift dukfilterpose.
2. Sjekk plasseringen av dukfilterposen.
3. Sett på og lås sugehodet på riktig måte.
4. Sett inn uskadet hovedfilterkurv.
5. Sett inn motorvernfilteret riktig.
6. Kun T 11/1 Classic HEPA: Fest HEPA-filteret på riktig måte.

## Kundeservice

Dersom feilen ikke kan utbedres, må apparatet kontrolleres av kundeservice.

## Garanti

Vår ansvarlige salgsorganisasjon for de enkelte land har utgitt garantibetingelsene som gjelder i det aktuelle landet. Eventuelle feil på apparatet repareres gratis i garantitiden dersom disse kan føres tilbake til material- eller produksjonsfeil. Ved behov for garantireparasjoner bes du henvende deg til din forhandler eller nærmeste autoriserte kundeservice og fremvise kjøpskvitteringen. (Se adresse på baksiden)

Videre garantiinformasjon (hvis tilgjengelig) finner du i serviceområdet på ditt lokale Kärcher-nettsted under "Nedlastinger".

## Tilbehør og reservedeler

Bruk bare originalt tilbehør og originale reservedeler; de garanterer for en sikker og problemfri drift av apparatet. Informasjon om tilbehør og reservedeler finner du på [www.kaercher.com](http://www.kaercher.com).

## Påmontert utstyr

Betegnelse	Bestillingsnummer
Monteringssett HEPA-filte for T 11/1 Classic	2.889-310.0

### Merknad

Når HEPA-filte er montert, gjelder instruksjonene for T 11/1 Classic HEPA i bruksanvisningen.

## EU-samsvarserklæring

Vi erklærer herved at maskinen beskrevet nedenfor på grunn av design og konstruksjon, samt i versjonen som vi har markedsført, oppfyller de relevante grunnleggende helse- og sikkerhetskravene i EU-direktivene.

Endringer på maskinen uten avtale med oss, gjør at denne erklæringen blir ugyldig.

Produkt: Apparat til tørrsuging

Type: 1.527-xxx

### Gjeldende EU-direktiver

2006/42/EF (+2009/127/EF)

2009/125/EF

2011/65/EU

2014/30/EU

### Anvendte harmoniserte standarder

EN IEC 63000: 2018

EN 55014-1: 2017 + A11: 2020

EN 55014-2: 2015  
EN 60312-1: 2017  
EN 60335-1  
EN 60335-2-69  
EN 61000-3-2: 2014  
EN 61000-3-3: 2013  
EN 62233: 2008

### Anvendte nasjonale standarder

-

### Anvendt(e) forordning(er)

666/2013

Undertegnede handler på vegne av og med fullmakt fra styret.



H. Jenner

Chairman of the Board of Management



S. Reiser

Director Regulatory Affairs & Certification

Dokumentasjonsfullmektig:

S. Reiser

Alfred Kärcher SE & Co. KG

Alfred-Kärcher-Str. 28 - 40

71364 Winnenden (Germany)

Tlf.: +49 7195 14-0

Faks: +49 7195 14-2212

Winnenden, 2020/10/01

## Tekniske spesifikasjoner

		Kärcher T 11/1 Classic/ ReiPlast	Kärcher T 11/1 Classic Adv ReiPlast	Kärcher T 11/1 Classic HEPA/ ReiPlast
<b>Elektrisk tilkobling</b>				
Nettspenning	V	220-240	220-240	220-240
Fase	~	1	1	1
Nettfrekvens	Hz	50-60	50-60	50-60
Beskyttelsesklasse		II	II	II
Nominell inngangseffekt	W	850	850	850
<b>Effektspesifikasjoner apparat</b>				
Innhold i beholderen	l	11	11	11
Luftmengde (maks.)	l/s	40	40	40
Vakuüm (maks.)	kPa (mbar)	23,5 (235)	23,5 (235)	23,5 (235)
<b>Mål og vekt</b>				
Lengde x bredde x høyde	mm	375 x 285 x 385	375 x 285 x 385	375 x 285 x 385
Gjennomsnittlig driftsvekt	kg	3,8	4,2	4,2
Diameter sugeslange	mm	35	35	35
<b>Omgivelsesbetingelser</b>				
Omgivelsestemperatur (maks.)	°C	+40	+40	+40
<b>Registrerte verdier iht. EN 60335-2-69</b>				
Lydtrykknivå $L_{pA}$	dB(A)	61	61	61
Usikkerhet $K_{pA}$	dB(A)	2	2	2
Lydeffektnivå $L_{WA}$	dB(A)	74	74	74
Hånd-arm-vibrasjonsverdi	$m/s^2$	<2,5	<2,5	<2,5
Usikkerhet K	$m/s^2$	0,2	0,2	0,2
<b>Nettledning</b>				
Type nettkabel	mm <sup>2</sup>	H05VV-F 2x0,75	H05VV-F 2x1,0	H05VV-F 2x0,75
Delenummer (EU)		6.650-621.0	6.650-622.0	6.650-621.0
Delenummer (GB)		6.650-649.0		6.650-649.0
Delenummer (CH)		6.650-837.0	6.650-650.0	6.650-837.0
Kabellengde	m	7,5	12	7,5

Med forbehold om tekniske endringer.

## Indhold

Generelle henvisninger .....	44
Miljøbeskyttelse .....	44
Bestemmelsesmæssig anvendelse.....	44
Beskrivelse af maskinen.....	44
Forberedelse .....	44
Ibrugtagning .....	44
Betjening .....	44
Transport .....	45
Opbevaring.....	45
Pleje og vedligeholdelse.....	45
Hjælp ved fejl.....	45
Garanti.....	45
Tilbehør og reservedele.....	45
EU-overensstemmelseserklæring .....	46
Tekniske data .....	46

## Generelle henvisninger



Læs den originale driftsvejledning og de vedlagte sikkerhedshenvisninger inden maskinen tages i brug første gang. Betjen maskinen i henhold til disse.

Opbevar begge hæfter til senere brug eller til kommende brugere.

- Hvis driftsvejledningen og sikkerhedsforskrifterne ikke overholdes, kan der opstå skader på maskinen og fare for brugeren og andre personer.
- Informér straks forhandleren ved transportskader.
- Kontrollér ved udpakningen om pakkeindholdet er komplet, og om der er sket beskadigelse.

## Miljøbeskyttelse



Emballagematerialerne kan genbruges. Sørg for at bortskaffe emballage miljømæssigt korrekt.



Elektriske og elektroniske maskiner indeholder værdifulde materialer, der kan genbruges, og ofte dele, såsom batterier, genopladelige batterier eller olie, der ved forkert håndtering eller forkert

bortskaffelse kan udgøre en fare for menneskers sundhed og for miljøet. Disse dele er imidlertid nødvendige for at sikre en korrekt drift af maskinen. Maskiner, der er mærket med dette symbol, må ikke bortskaffes sammen med husholdningsaffaldet.

### Henvisninger til indholdsstoffer (REACH)

Aktuelle oplysninger om indholdsstoffer findes på:  
[www.kaercher.de/REACH](http://www.kaercher.de/REACH)

## Bestemmelsesmæssig anvendelse

### ⚠ ADVARSEL

#### Sundhedsfare

*Indånding af sundhedsskadeligt støv*

*Apparatet må ikke anvendes til opsugning af sundhedsskadeligt støv.*

### BEMÆRK

#### Beskadigelse af apparatet

*Kortslutning som følge af høj luftfugtighed*

*Anvend og opbevar kun apparatet indenfor.*

- Denne universalsuger er beregnet til tørrerengøring af gulv- og vægflader.
- Denne maskine er beregnet til erhvervmæssig brug, f.eks. på hoteller, skoler, hospitaler og kontorer samt i fabrikker, butikker og udlejningsvirksomheder.

## Beskrivelse af maskinen

### Figur A

- ① Filterpose af fiberstof
- ② Sugestuds
- ③ Sugelange
- ④ Typeskilt
- ⑤ Holder til tilbehør
- ⑥ Bæregreb
- ⑦ Slangeholder
- ⑧ Kabelholder
- ⑨ Netkabel
- ⑩ Sugehoved
- ⑪ Lås på sugehovedet
- ⑫ Grebfordybning
- ⑬ Styrrerulle
- ⑭ Smudsbeholder
- ⑮ Holder til gulvmundstykke
- ⑯ Hovedafbryder
- ⑰ Omskifter hård overflade/gulvtæppe
- ⑱ Gulvmundstykke
- ⑲ Sugerør
- ⑳ Hovedfilterkurv (T 11/1 Classic HEPA)
- ㉑ Bøjet rørstykke
- ㉒ Hovedfilterkurv (T 11/1 Classic)
- ㉓ Adapterplade (kun T 11/1 Classic HEPA)
- ㉔ HEPA-filter (kun T 11/1 Classic HEPA)
- ㉕ Motorbeskyttelsesfilter

## Forberedelse

1. Pak maskinen ud, og påmonter tilbehøret.

### Figur B

## Ibrugtagning

1. Kontrollér, om en hovedfilterkurv er isat i maskinen.

### Driftsformer

1. Drift med filterpose
2. Drift uden filterpose

### Montering af filterpose

1. Lås sugehoved op, og tag det af.
2. Fjern hovedfilterkurven.
3. Sæt filterposen af fiberstof på.
4. Isæt hovedfilterkurven.
5. Sæt sugehoved på, og lås det fast.

## Betjening

### Tænd apparat

1. Isæt netstikket.
2. Tænd apparatet på hovedkontakten.

## Rengøringsdrift

1. Sæt gulvmundstykkets omskifter på hård overflade eller gulvtæppe.
2. Gennemfør rengøring.

## Slukning af maskinen

1. Sluk maskinen på hovedkontakten.
2. Træk netstikket ud.

## Efter arbejde

1. Tøm beholderen.
2. Rengør maskinen indvendigt og udvendigt vha. op-sugning og aftøring med en fugtig klud.

## Transport

### ⚠ FORSIGTIG

#### Manglende overholdelse af vægten

Fare for kvæstelser og beskadigelse

Vær opmærksom på maskinens vægt ved transporten.

1. Ved transport i køretøjer sikres maskinen mod at glide eller vælte iht. til de gældende retningslinjer.

## Opbevaring

### ⚠ FORSIGTIG

#### Manglende overholdelse af vægten

Fare for kvæstelser og beskadigelse

Vær opmærksom på maskinens vægt ved opbevaring.

Apparatet må kun opbevares indendørs.

## Pleje og vedligeholdelse

### ⚠ FARE

#### Fare for elektrisk stød

Kvæstelser ved berøring på grund af strømførende dele

Sluk for maskinen.

Træk netstikket ud.

## Rengøring af hovedfilterkurv

### BEMÆRK

#### Fare på grund af våd hovedfilterkurv

Risiko for at beskadige maskinen

Isæt aldrig hovedfilterkurven, så længe den er våd.

1. Rengør om nødvendigt hovedfilterkurven (vaskbar) under rindende vand.

## Udskift motorbeskyttelsesfilteret

Kun T 11/1 Classic:

1. Lås sugehoved op, og tag det af.
2. Fjern motorbeskyttelsesfilteret.
3. Isæt et nyt motorbeskyttelsesfilter.
4. Sæt sugehoved på, og lås det fast.

## Udskiftning af HEPA-filter

Kun T 11/1 Classic HEPA:

1. Lås sugehoved op, og tag det af.
2. Drej HEPA-filteret mod uret, og tag det af.
3. Sæt det nye HEPA-filter på adapterpladen og skru med uret til anslag.
4. Sæt sugehoved på, og lås det fast.

## Udskiftning af netkablet

Kun T 11/1 Classic Adv ReIPlast:

1. Udskift netkablet.

Figur C

Figur D

## Hjælp ved fejl

### ⚠ FARE

#### Fare for elektrisk stød

Kvæstelser ved berøring på grund af strømførende dele  
Sluk for maskinen.

Træk netstikket ud.

#### Maskinen stopper under drift

Den termiske motorbeskyttelse har reageret

1. Udskift filterposen af fiberstof.
2. Kun T 11/1 Classic: Udskift motorbeskyttelsesfilteret.
3. Kun T 11/1 Classic HEPA: Udskift HEPA-filteret.
4. Kontrollér alle dele for tilstopninger.
5. Lad motorturbinen afkøle i ca. 30-40 minutter. Tænd maskinen igen.

#### Sugeturbine kører ikke

1. Kontrollér stikkontakten og strømforsyningens sikring.
2. Kontrollér apparatets netkabel og netstik.
3. Tænd maskinen.

#### Sugekraft aftager

1. Fjern forstoppelsen fra sugedysen, sugerøret eller sugeslangen.
2. Udskift filterposen af fiberstof.
3. Rengør hovedfilterkurven under rindende vand, og tør den derefter.
4. Påsæt sugehovedet korrekt, og lås det fast.
5. Udskift den defekte sugeslange.
6. Kun T 11/1 Classic: Udskift motorbeskyttelsesfilteret.
7. Kun T 11/1 Classic HEPA: Udskift HEPA-filteret.

#### Støvudslib ved sugning

1. Udskift filterposen af fiberstof.
2. Kontrollér, om filterposen af fiberstof sidder rigtigt.
3. Påsæt sugehovedet korrekt, og lås det fast.
4. Isæt ubeskadiget hovedfilterkurv.
5. Isæt motorbeskyttelsesfilteret korrekt.
6. Kun T 11/1 Classic HEPA: Fastgør HEPA-filteret korrekt.

## Kundeservice

Hvis fejlen ikke kan afhjælpes, skal maskinen kontrolleres af kundeservice.

## Garanti

I det enkelte lande gælder de garantibetingelser, der er fastsat af vore salgsselskab. Eventuelle fejl ved apparatet udbedres gratis inden for garantifristen, såfremt fejlen kan tilskrives en materiale- eller produktionsfejl.

Hvis du ønsker at gøre garantien gældende, bedes du henvende dig til din forhandler eller nærmeste kundeservicecenter medbringende kvittering for købet.

(Se adressen på bagsiden)

Yderligere garantioplysninger (hvis findes) kan findes i serviceområdet på dit lokale Kärcher-websted under "Downloads".

## Tilbehør og reservedele

Anvend kun originaltilbehør og -reservedele. De er en garanti for en sikker og fejlfri drift af maskinen.

Informationer om tilbehør og reservedele findes på [www.kaercher.com](http://www.kaercher.com).

## Påbygnings sæt

Betegnelse	Bestillingsnummer
Påbygnings sæt HEPA-filter til T 11/1 Classic	2.889-310.0

**Obs**

Når HEPA-fileret er monteret, gælder henvisningerne for T 11/1 Classic HEPA i betjeningsvejledningen.

## EU-overensstemmelseserklæring

Hermed erklærer vi, at nedenstående maskine på grund af sin udformning og konstruktion i den udførelse, i hvilken den sælges af os, overholder EU-direktivernes relevante, grundlæggende sikkerheds- og sundhedsmæssige krav. Hvis maskinen ændres uden aftale med os, mister denne attest sin gyldighed.

Produkt: Tørsuger

Type: 1.527-xxx

**Relevante EU-direktiver**

2006/42/EF (+2009/127/EF)

2009/125/EF

2011/65/EU

2014/30/EU

**Anvendte harmoniserede standarder**

EN IEC 63000: 2018

EN 55014-1: 2017 + A11: 2020

EN 55014-2: 2015

EN 60312-1: 2017

EN 60335-1

EN 60335-2-69

EN 61000-3-2: 2014

EN 61000-3-3: 2013

EN 62233: 2008

**Anvendte nationale standarder**

-

**Anvendt(e) forordning(er)**

666/2013

Underskrifterne handler på bestyrelsens vegne og med dennes fuldmagt.



H. Jenner

Chairman of the Board of Management



S. Reiser

Director Regulatory Affairs & Certification

**Dokumentationsbefuldægget:**

S. Reiser

Alfred Kärcher SE & Co. KG

Alfred-Kärcher-Str. 28 - 40

71364 Winnenden (Germany)

Tlf.: +49 7195 14-0

Fax: +49 7195 14-2212

Winnenden, 2020/10/01

## Tekniske data

		Kärcher T 11/1 Classic/ Re/Plast	Kärcher T 11/1 Classic Adv Re/Plast	Kärcher T 11/1 Classic HEPA/ Re/Plast
<b>Elektrisk tilslutning</b>				
Netspænding	V	220-240	220-240	220-240
Fase	~	1	1	1
Netfrekvens	Hz	50-60	50-60	50-60
Beskyttelsesklasse		II	II	II
Nominel effekt	W	850	850	850
<b>Effektdata maskine</b>				
Beholderindhold	l	11	11	11
Luftmængde (maks.)	l/s	40	40	40
Undertryk (maks.)	kPa (mbar)	23,5 (235)	23,5 (235)	23,5 (235)
<b>Mål og vægt</b>				
Længde x bredde x højde	mm	375 x 285 x 385	375 x 285 x 385	375 x 285 x 385
Typisk driftsvægt	kg	3,8	4,2	4,2
Diameter sugeslange	mm	35	35	35
<b>Omgivelsesbetingelser</b>				
Omgivelsestemperatur (maks.)	°C	+40	+40	+40
<b>Beregnete værdier iht. EN 60335-2-69</b>				
Lydtryksniveau $L_{pA}$	dB(A)	61	61	61
Usikkerhed $K_{pA}$	dB(A)	2	2	2
Lydeffektniveau $L_{WA}$	dB(A)	74	74	74
Hånd-arm-vibrationsværdi	$m/s^2$	<2,5	<2,5	<2,5
Usikkerhed K	$m/s^2$	0,2	0,2	0,2
<b>Netkabel</b>				
Type netkabel	mm <sup>2</sup>	H05VV-F 2x0,75	H05VV-F 2x1,0	H05VV-F 2x0,75
Delnummer (EU)		6.650-621.0	6.650-622.0	6.650-621.0
Delnummer (GB)		6.650-649.0		6.650-649.0
Delnummer (CH)		6.650-837.0	6.650-650.0	6.650-837.0
Kabellængde	m	7,5	12	7,5

Der tages forbehold for tekniske ændringer.

## Sisukord

Üldised juhised .....	47
Keskonnakaitse .....	47
Nõuetekohane kasutamine.....	47
Seadme kirjeldus .....	47
Ettevalmistus .....	47
Käikuvõtmine .....	47
Käsitsemine .....	47
Transport .....	48
Ladustamine .....	48
Hooldus ja jooksevremont .....	48
Abi rikete korral .....	48
Garantii .....	48
Lisavarustus ja varuosad .....	48
EL vastavusdeklaratsioon.....	49
Tehnilised andmed .....	49

## Üldised juhised



Enne seadme esmast kasutamist lugege see originaalkasutusjuhend ja kaasasolevad ohutusjuhised läbi. Toimige

neile vastavalt.

Hoidke mõlemad brošüürid hilisemaks kasutamiseks või järgmise omaniku tarbeks alles.

- Kasutusjuhendi ja ohutusjuhiste eiramisel võivad tekkida kahjustused seadmel ja ohud operaatorile ning teistele inimestele.
- Informeerige transpordikahjude korral kohe edasimüüjat.
- Kontrollige lahtipakkimisel pakendi sisu puuduvate tarvikute või kahjustuste suhtes.

## Keskonnakaitse



Pakkematerjalid on taaskasutatavad. Palun utiliseerige pakendid keskkonnasäästlikult.



Elektrilised ja elektroonilised seadmed sisaldavad väärtuslikke taaskasutatavaid materjale ja sageli koostisosi nagu patareid, akud või õli, mis võivad vale ümberkääimise või vale utiliseerimise

korral kujutada potentsiaalset ohtu inimeste tervisele ja keskkonnale. Seadme nõuetekohaseks käitamiseks on neid koostisosi siiski vaja. Selle sümboliga tähistatud seadmeid ei tohi utiliseerida koos olmeprügiga.

### Juhised koostisainete kohta (REACH)

Kehtiva teabe koostisainete kohta leiate aadressilt: [www.kaercher.de/REACH](http://www.kaercher.de/REACH)

## Nõuetekohane kasutamine

### ⚠ HOIATUS

#### Oht tervisele

Tervist kahjustavate tolmude sissehingamine

Ärge kasutage seadet tervist kahjustavate tolmude imemiseks.

## TÄHELEPANU

### Seadme kahjustus

Lühis kõrge õhuniiskuse tõttu

Kasutage ja ladustage seadet ainult siseruumides.

- See universaalimur on ette nähtud pörand- ja seinapindade kuivpuhastuseks.
- Antud seade sobib tööstuslikuks kasutamiseks nt hotellides, koolides, haiglates, tehastes, kauplustes, büroodes ja üüriarides.

## Seadme kirjeldus

### Joonis A

- 1 Fliaifilterkott
- 2 Imiotsakud
- 3 Imivoolik
- 4 Tüübisilt
- 5 Tarvikute kinnituspesa
- 6 Kandekäepide
- 7 Voolikuhoidja
- 8 Kaablihoidik
- 9 Võrgukaabel
- 10 Imipea
- 11 Imipea lukustus
- 12 Haardesüvend
- 13 Juhtrull
- 14 Mustusemahuti
- 15 Pörandadüüsi kinnituspesa
- 16 Pealüliti
- 17 Kõva pinna/vaipkatte ümberlüüti
- 18 Pörandadüüs
- 19 Imitoru
- 20 Põhifiltrikorb (T 11/1 Classic HEPA)
- 21 Kaar
- 22 Põhifiltrikorb (T 11/1 Classic)
- 23 Adapteriplaat (ainult T 11/1 Classic HEPA)
- 24 HEPA filter (ainult T 11/1 Classic HEPA)
- 25 Mootorkaitsefilter

## Ettevalmistus

1. Pakkige seade lahti ja monteeri lisavarustus.

### Joonis B

## Käikuvõtmine

1. Kontroll, kas peafiltrikorb on seadmesse sisestatud.

### Töörežiimid

- 1 Käitamine filterkotiga
- 2 Käitamine filterkotita

### Filtrikoti paigaldamine

1. Lukustage imipea lahti ja võtke ära.
2. Eemaldage peafiltrikorb.
3. Pistke fliaifilterkott peale.
4. Sisestage peafiltrikorb.
5. Pange imipea peale ja lukustage.

## Käsitsemine

### Seadme sisselülitamine

1. Pistke võrgupistik sisse.
2. Lülitage seade pealülitist sisse.

## Puhastusrežiim

1. Seadke pörandadüüsi ümberlüüiti kõvale pinnale või vaipkattele.
2. Viige läbi puhastamine.

## Seadme väljalülitamine

1. Lülitage seade pealülitist välja.
2. Tõmmake võrgupistik välja.

## Pärast iga käitust

1. Tühjendage mahuti.
2. Puhastage seade seest ja väljast puhtaksimise ja niiske lapiga pühkimise teel.

## Transport

### ⚠ **ETTEVAATUS**

#### Kaalu eiramine

Vigastus- ja kahjustusohht

Pidage transportimisel silmas seadme kaalu.

1. Kindlustage seade sõidukites transportimisel vastavalt kehtivatele direktiividele libisemise ja ümberkukkumise vastu.

## Ladustamine

### ⚠ **ETTEVAATUS**

#### Kaalu eiramine

Vigastus- ja kahjustusohht

Pidage ladustamisel silmas seadme kaalu.

Seadet tohib ladustada ainult siseruumides.

## Hooldus ja jooksevremont

### ⚠ **OHT**

#### Elektriöögi oht

Vigastused voolu juhtivate osade puudutamise tõttu

Lülitage seade välja.

Tõmmake võrgupistik välja.

## Peafiltrikorvi puhastamine

### **TÄHELEPANU**

Oht niiske peafiltrikorvi tõttu

Seadme kahjustusohht

Ärge sisestage peafiltrikorvi kunagi niiskena.

1. Puhastage peafiltrikorvi (pestav) vajaduse korral voolava vee all.

## Mootorikaitsefiltri väljavahetamine

Ainult T 11/1 Classic:

1. Lukustage imipea lahti ja võtke ära.
2. Võtke mootorikaitsefilter välja.
3. Pange uus mootorikaitsefilter sisse.
4. Pange imipea peale ja lukustage.

## HEPA-filtri väljavahetamine

Ainult T 11/1 Classic HEPA:

1. Lukustage imipea lahti ja võtke ära.
2. Keerake HEPA-filtrit vastupäeva ja võtke ära.
3. Asetage uus HEPA-filter adapteriplaadile ja pingutage seda päripäeva kuni lõpuni.
4. Pange imipea peale ja lukustage.

## Võrgukaabli väljavahetamine

Ainult T 11/1 Classic Adv Re!Plast:

1. Vahetage võrgukaabel välja.

Joonis C  
Joonis D

## Abi rikete korral

### ⚠ **OHT**

#### Elektriöögi oht

Vigastused voolu juhtivate osade puudutamise tõttu

Lülitage seade välja.

Tõmmake võrgupistik välja.

Seade lülitub käituse ajal välja

Mootori termoprotektor on reageerinud

1. Vahetage flüsiifilterkotti.
2. Ainult T 11/1 Classic: Vahetage mootorikaitsefilter välja.
3. Ainult T 11/1 Classic HEPA: Vahetage HEPA-filter välja.
4. Kontrollige kõiki detaile ummistuste suhtes.
5. Laske mootoriturbiinil u 30-40 minutit jahtuda. Lülitage seade jälle sisse.

#### Imitorbiin ei tööta

1. Kontrollige pistikupesa ja voolutoite kaitset.
2. Kontrollige seadme võrgukaablit ja võrgupistikut.
3. Lülitage seade sisse.

#### Imijõud nõrgeneb

1. Eemaldage ummistused imidüüsist, imitorust või imivoolikust.
2. Vahetage flüsiifilterkotti.
3. Puhastage peafiltrikorvi voolava vee all ja kuivatage.
4. Pange imipea õigesti peale/lukustage.
5. Vahetage defektne imemisvoolik välja.
6. Ainult T 11/1 Classic: Vahetage mootorikaitsefilter välja.
7. Ainult T 11/1 Classic HEPA: Vahetage HEPA-filter välja.

#### Tolmu väljatungimine imemiselt

1. Vahetage flüsiifilterkotti.
2. Kontrollige flüsiifilterkoti asetust.
3. Pange imipea õigesti peale/lukustage.
4. Sisestage kahjustamata peafiltrikorv.
5. Pange mootorikaitsefilter õigesti sisse.
6. Ainult T 11/1 Classic HEPA: Kinnitage HEPA-filter õigesti.

## Klienditeenindus

Kui riket ei saa kõrvaldada, tuleb seade üle kontrollida klienditeenindusel.

## Garantii

Igas riigis kehtivad meie volitatud müügiesindaja antud garantiitingimused. Seadmel esinevad mistahes rikked kõrvaldame garantiiajal tasuta, kui põhjuseks on materjali- või tootmisviga. Garantiijuhtumil pöörduge ostu tõendava dokumendiga oma edasimüüja või lähima volitatud klienditeeninduse poole.

(Aadressi vt tagaküljelt)

Täiendavat teavet garantii kohta (kui see on olemas) leiate Kärcheri kohaliku veebilehe teeninduspiirkonnast "Allalaadimise" alt.

## Lisavarustus ja varuosad

Kasutage ainult originaalvarukuid ja originaalvaruosi, mis tagavad seadme ohutu ja tõrgeteta käituse.

Tarvikute ja varuosade kohta leiate teavet aadressilt [www.kaercher.com](http://www.kaercher.com).

## Paigalduskomplekt

Nimetus	Tellimisnumber
HEPA-filtri paigalduskomplekt seadmele T 11/1 Classic	2.889-310.0



## Märkus

Pärast HEPA-filtri paigaldamist kehtivad kasutusjuhendis esitatud juhised T 11/1 Classic HEPA kohta.

## EL vastavusdeklaratsioon

Käesolevaga deklareerime, et alljärgnevalt nimetatud masin vastab oma kontseptsiooni ja koosteliigi põhjal ning meie poolt turule viidud teostuses EL direktiivide asjaomastele põhilistele ohutus- ja tervisenõuetele. Masinal meiega kooskõlastamata muudatuste teostamisel kaotab käesolev deklaratsioon kehtivuse.

Toode: Kuivimur

Tüüp: 1.527-xxx

### Asjaomased EL direktiivid

2006/42/EÜ (+2009/127/EÜ)

2009/125/EÜ

2011/65/EL

2014/30/EL

### Kohaldatud ühtlustatud normid

EN IEC 63000: 2018

EN 55014-1: 2017 + A11: 2020

EN 55014-2: 2015

EN 60312-1: 2017

EN 60335-1

EN 60335-2-69

EN 61000-3-2: 2014

EN 61000-3-3: 2013

EN 62233: 2008

### Kohaldatud riiklikud normid

-

### Kohaldatud määrus(ed)

666/2013

Allkirjutanud tegutsevad juhatase ülesandel ja volitusega.



H. Jenner

Chairman of the Board of Management



S. Reiser

Director Regulatory Affairs & Certification

### Dokumentatsioonivolinik:

S. Reiser

Alfred Kärcher SE & Co. KG

Alfred-Kärcher-Str. 28 - 40

71364 Winnenden (Germany)

Tel: +49 7195 14-0

Faks: +49 7195 14-2212

Winnenden, 2020/10/01

## Tehnilised andmed

		Kärcher T 11/1 Classic/ Re/Plast	Kärcher T 11/1 Classic Adv Re/Plast	Kärcher T 11/1 Classic HEPA/ Re/Plast
<b>Elektriühendus</b>				
Võrgupinge	V	220-240	220-240	220-240
Faas	~	1	1	1
Võrgusagedus	Hz	50-60	50-60	50-60
Kaitseklass		II	II	II
Nimivõimsustarve	W	850	850	850
<b>Seadme võimsusandmed</b>				
Paagi maht	l	11	11	11
Õhukogus (max)	l/s	40	40	40
Alarõhk (max)	kPa (mbar)	23,5 (235)	23,5 (235)	23,5 (235)
<b>Mõõtmed ja kaalud</b>				
Pikkus x laius x kõrgus	mm	375 x 285 x 385	375 x 285 x 385	375 x 285 x 385
Tüüpiline töökaal	kg	3,8	4,2	4,2
Imivooliku läbimõõt	mm	35	35	35
<b>Ümbrustingimused</b>				
Ümbrustemperatuur (max)	°C	+40	+40	+40
<b>Kindlakstehtud väärtused EN 60335-2-69 kohaselt</b>				
Helirõhutase $L_{pA}$	dB(A)	61	61	61
Ebakindlus $K_{pA}$	dB(A)	2	2	2
Helivõimsustase $L_{WA}$	dB(A)	74	74	74
Labakäsi-käsivars vibratsiooniväärtus	$m/s^2$	<2,5	<2,5	<2,5
Ebakindlus K	$m/s^2$	0,2	0,2	0,2
<b>Võrgukaabel</b>				
Võrgukaabli tüüp	$mm^2$	H05VV-F 2x0,75	H05VV-F 2x1,0	H05VV-F 2x0,75
Osa number (EU)		6.650-621.0	6.650-622.0	6.650-621.0
Osa number (GB)		6.650-649.0		6.650-649.0
Osa number (CH)		6.650-837.0	6.650-650.0	6.650-837.0
Kaabli pikkus	m	7,5	12	7,5

Õigus tehnilisteks muudatusteks.

## Saturs

Vispārīgas norādes.....	50
Apkārtējās vides aizsardzība.....	50
Noteikumiem atbilstoša lietošana.....	50
Ierīces apraksts.....	50
Sagatavošana.....	50
Ekspluatācijas uzsākšana.....	50
Apkalpošana.....	50
Transportēšana.....	51
Uzglabāšana.....	51
Kopšana un apkope.....	51
Palīdzība traucējumu gadījumā.....	51
Garantija.....	51
Piederumi un rezerves daļas.....	51
ES atbilstības deklarācija.....	52
Tehniskie dati.....	52

## Vispārīgas norādes



Pirms uzsākt ierīces lietošanu, izlasiet šo oriģinālo lietošanas instrukciju un pievienotās drošības norādes. Rīkojieties saskaņā ar tām.

Saglabājiet abus bukletus turpmākai lietošanai vai nākamajam īpašniekam.

- Neievērojot lietošanas instrukcijas un drošības norādes, var tikt radīti bojājumi ierīcei un apdraudējums ierīces lietotājam un citām personām.
- Ja konstatēts bojājums, kas radies transportēšanas laikā, nekavējoties informējiet izplatītāju.
- Izsaņojot pārbaudiet iepakojuma saturu, vai neitrūkst piederumu un vai nav bojājumu.

## Apkārtējās vides aizsardzība



Iepakojuma materiāli ir atkārtoti pārstrādājami. Lūdzu, atbrīvojieties no iepakojuma videi draudzīgā veidā.



Elektriskās un elektroniskās ierīces satur vērtīgus pārstrādājamus materiālus un bieži vien tādas sastāvdaļas kā baterijas, akumulatorus vai eļļu, kuri neatbilstošas apstrādes vai nepareizas utilizācijas rezultātā var radīt potenciālu apdraudējumu cilvēku veselībai un apkārtējai videi. Tomēr šīs sastāvdaļas ir nepieciešamas ierīces pareizai darbībai. Ar šo simbolu marķētās ierīces nedrīkst izmest kopā ar sadzīves atkritumiem.

### Informācija par sastāvdaļām (REACH)

Pašreizējo informāciju par sastāvvielām atradīsiet: [www.kaercher.de/REACH](http://www.kaercher.de/REACH)

## Noteikumiem atbilstoša lietošana

### ⚠ BRĪDINĀJUMS

#### **Bīstamība veselībai**

*Veselībai kaitīgu putekļu ieelpošana*

*Neizmantojiet ierīci veselībai kaitīgu putekļu iesūkšanai.*

#### **IEVĒRĪBAI**

#### **Ierīces bojājumi**

*Paaugstināta gaisa mitruma radīts īssavienojums*

*Ierīci izmantot un uzglabāt tikai iekštelpās.*

- Šis universālais sūcējs ir paredzēts grīdas un sienas virsmu sausai tīrīšanai.
- Šī ierīce ir piemērota izmantošanai komerciāliem mērķiem, piem., viesnīcās, skolās, slimnīcās, rūpnīcās, veikalos, birojos un tīres tīrīšanas.

## Ierīces apraksts

### Attēls A

- ① Filsa filtra maisiņš
- ② Sūkšanas īscaurule
- ③ Sūkšanas šūtene
- ④ Datu plāksnīte
- ⑤ Piederumu stiprinājums
- ⑥ Nešanas rokturis
- ⑦ Šūtenes turētājs
- ⑧ Kabeļa turētājs
- ⑨ Tīkla kabelis
- ⑩ Sūkšanas galviņa
- ⑪ Sūkšanas galvas fiksators
- ⑫ Iegremdētais rokturis
- ⑬ Vadības ritenis
- ⑭ Netīrumu tvertne
- ⑮ Grīdas sprauslas stiprinājums
- ⑯ Galvenais slēdzis
- ⑰ Pārslēgšanās starp cieto virsmu/paklāju režīmu
- ⑱ Grīdas sprausla
- ⑲ Iesūkšanas caurule
- ⑳ Galvenā filtra grozs (T 11/1 Classic HEPA)
- ㉑ Loks
- ㉒ Galvenā filtra grozs (T 11/1 Classic)
- ㉓ Adapteru plāksne (tikai T 11/1 Classic HEPA)
- ㉔ HEPA filtrs (tikai T 11/1 Classic HEPA)
- ㉕ Motora aizsardzības filtrs

## Sagatavošana

1. Izpakojiet ierīci un salieciet piederumus.

### Attēls B

## Ekspluatācijas uzsākšana

1. Pārbaudiet, vai galvenā filtra grozs ir ievietots ierīcē.

### Darbības režīmi

1. Darbības režīms ar filtra maisiņu
2. Darbības režīms bez filtra maisiņa

### Filtra maisiņa ievietošana

1. Atbloķējiet un noņemiet sūkšanas galviņu.
2. Izņemiet galvenā filtra grozu.
3. Uzspraudiet filsa filtra maisiņu.
4. Ievietojiet galvenā filtra grozu.
5. Uzlieciet un nofiksējiet sūkšanas galviņu.

## Apkalpošana

### Ierīces ieslēgšana

1. Iespraud tīkla spraudni.
2. Ar galveno slēdzi ieslēgt ierīci.

## Tīrīšanas darbības režīms

1. Grīdas sprauslas slēdzi iestatīt uz cieto virsmu vai paklāju režīmu.
2. Veikt tīrīšanu.

## Ierīces izslēgšana

1. Izslēdziet ierīci ar galveno slēdzi.
2. Atvienojiet tīkla spraudni.

## Pēc katras lietošanas

1. iztukšojiet tvertni.
2. Ierīci no iekšpuses un ārpusē nosūciet un notīriet ar mitru lupatiņu.

## Transportēšana

### ⚠ **UZMANĪBU**

#### Svara neievērošana

Savainojumu un bojājumu draudi

Transportējot ņemiet vērā ierīces svaru.

1. Pāravadājot transportlīdzekļos, nodrošiniet ierīci pret slīdēšanu un apgāšanos atbilstoši attiecīgajām spēkā esošajām direktīvām.

## Uzglabāšana

### ⚠ **UZMANĪBU**

#### Svara neievērošana

Savainojumu un bojājumu draudi

Uzglabājot ņemiet vērā ierīces svaru.

Ierīci drīkst uzglabāt tikai iekšējā telpā.

## Kopšana un apkope

### ⚠ **BĪSTAMI**

#### Strāvas sītienu bīstamība

Iespējams gūt ievainojumus, pieskaroties strāvu vadotām detaļām

Izslēdziet ierīci.

Atvienojiet tīkla spraudni.

#### Galvenā filtra groza tīrīšana

### **IEVĒRĪBA!**

Mitra galvenā filtra groza radīts apdraudējums

Ierīces bojājumu risks

Nekad neievietojiet galveno filtra grozu mitru.

1. Ja nepieciešams, notīriet galveno filtra grozu (mazgājams) zem tekoša ūdens.

#### Motora aizsardzības filtra nomainīšana

Tikai T 11/1 Classic:

1. Atbloķējiet un noņemiet sūkšanas galviņu.
2. Izņemiet motora aizsargfiltru.
3. Ievietojiet jaunu motora aizsargfiltru.
4. Uzlieciet un nofiksējiet sūkšanas galviņu.

#### HEPA filtra nomainīšana

Tikai T 11/1 Classic HEPA:

1. Atbloķējiet un noņemiet sūkšanas galviņu.
2. HEPA filtru griezt pretēji pulksteņrādītāja virzienam un noņemt.
3. Jauno HEPA filtru uzlieciet uz adaptera plāksnes un ar roku līdz atdurei pievelciet pulksteņrādītāja virzienā.
4. Uzlieciet un nofiksējiet sūkšanas galviņu.

#### Tīkla kabeļa nomainīšana

Tikai T 11/1 Classic Adv Re!Plast:

1. Nomainiet tīkla kabeli.

**Attēls C**

**Attēls D**

## Palīdzība traucējumu gadījumā

### ⚠ **BĪSTAMI**

#### Strāvas sītienu bīstamība

Iespējams gūt ievainojumus, pieskaroties strāvu vadotām detaļām

Izslēdziet ierīci.

Atvienojiet tīkla spraudni.

#### Ierīce ekspluatācijas laikā izslēdzas

Nostrādājusi motora termoaizsardzība

1. Nomainiet fīsa filtra maisiņu.
2. Tikai T 11/1 Classic: Nomainiet motora aizsargfiltru.
3. Tikai T 11/1 Classic HEPA: Nomainīt HEPA filtru.
4. Pārbaudīt visas daļas, vai tās nav nosprostotas.
5. Ļaujiet motora turbīnai atdzist apmēram 30–40 minūtes. Ieslēdziet ierīci atkārtoti.

#### Sūkšanas turbīna nedarbojas

1. Pārbaudiet kontaktilgzdu un strāvas padeves drošinātāju.
2. Pārbaudīt ierīces tīkla kabeli un tīkla spraudni.
3. Ieslēdziet ierīci.

#### Samazinās sūkšanas jauda

1. Izņemiet aizsprostojumus no sūkšanas sprauslas, sūkšanas caurules vai sūkšanas šļūtenes.
2. Nomainiet fīsa filtra maisiņu.
3. Izfīriiet galvenā filtra grozu zem tekoša ūdens un to nožāvējiet.
4. Kārtīgi uzlieciet/nofiksējiet sūkšanas galviņu.
5. Nomainiet bojāto sūkšanas šļūteni.
6. Tikai T 11/1 Classic: Nomainiet motora aizsargfiltru.
7. Tikai T 11/1 Classic HEPA: Nomainīt HEPA filtru.

#### Putekļu noplūde sūkšanas laikā

1. Nomainiet fīsa filtra maisiņu.
2. Pārbaudiet fīsa filtra maisiņa fiksāciju.
3. Kārtīgi uzlieciet/nofiksējiet sūkšanas galviņu.
4. Ievietojiet nebojātu galvenā filtra grozu.
5. Pareizi ievietojiet motora aizsargfiltru.
6. Tikai T 11/1 Classic HEPA: Pareizi nofiksēt HEPA filtru.

#### Klientu apkalpošanas dienests

Ja traucējumu nav iespējams novērst, to nepieciešams pārbaudīt klientu apkalpošanas dienestam.

## Garantija

Katrā valstī ir spēkā mūsu atbildīgā tirdzniecības uzņēmuma izdotie garantijas nosacījumi Garantijas termiņā Jūsu ierīces iespējamos darbības traucējumus mēs novērsim bez maksas, ja to cēlonis būs materiāla vai ražošanas kļūda. Garantijas gadījumā ar pirkumu apliecināšu dokumentu vēršieties pie tirgotāja vai tuvākajā pilnvarotajā klientu apkalpošanas centrā. (Adresi skatīt aizmugurē)

Papildu informācija par garantiju (ja tāda ir pieejama) ir atrodama vietējās Kärcher tīmekļa vietnes servisa sadaļā "Lejupielādes".

## Piederumi un rezerves daļas

Izmantot tikai oriģinālos piederumus un oriģinālās rezerves daļas, jo tie garantē drošu un nevainojamu ierīces darbību.

Informāciju par piederumiem un rezerves daļām skatīt [www.kaercher.com](http://www.kaercher.com).

#### Montāžas komplekts

Apzīmējums	Pasūtījuma numurs
HEPA filtra montāžas komplekts	2.889-310.0
T 11/1 Classic	

## Norādījumi

Pēc HEPA filtra uzstādīšanas spēkā ir lietošanas instrukcijā sniegtās norādes attiecībā uz T 11/1 Classic HEPA.

## ES atbilstības deklarācija

Ar šo mēs paziņojam, ka turpmāk tekstā minētās iekārtas projekts un konstrukcija, kā arī mūsu izgatavotais modelis atbilst ES direktīvu drošības un veselības pamatprasībām. Veicot ar mums nesaskaņotas izmaiņas iekārtas uzbūvē, šī deklarācija zaudē savu spēku.

Produkts: Sausās sūkšanas putekļsūcējs

Tips: 1.527-xxx

### Attiecīgās ES direktīvas

2006/42/EK (+2009/127/EK)

2009/125/EK

2011/65/ES

2014/30/ES

### Piemērotie saskaņotie standarti

EN IEC 63000: 2018

EN 55014-1: 2017 + A11: 2020

EN 55014-2: 2015

EN 60312-1: 2017

EN 60335-1

EN 60335-2-69

EN 61000-3-2: 2014

EN 61000-3-3: 2013

EN 62233: 2008

### Piemērotie valsts standarti

### Piemērotā(-s) regula(-s)

666/2013

Parakstītāji rīkojas valdes vārdā un ar tās pilnvaru.



H. Jenner

Chairman of the Board of Management



S. Reiser

Director Regulatory Affairs & Certification

Pilnvarotais sagatavot dokumentāciju:

S. Reizers (S. Reiser)

Alfred Kärcher SE & Co. KG

Alfred-Kärcher-Str. 28 - 40

71364 Winnenden (Vācija)

Tālr.: +49 7195 14-0

Fakss: +49 7195 14-2212

Winnenden, 2020/10/01

## Tehniskie dati

		Kärcher T 11/1 Classic/ RelPlast	Kärcher T 11/1 Classic Adv RelPlast	Kärcher T 11/1 Classic HEPA/ RelPlast
<b>Strāvas pieslēgums</b>				
Tīkla spriegums	V	220-240	220-240	220-240
Fāze	~	1	1	1
Tīkla frekvence	Hz	50-60	50-60	50-60
Aizsardzības klase		II	II	II
Nominālais jaudas patēriņš	W	850	850	850
<b>Ierīces veiktspējas dati</b>				
Tvertnes saturs	l	11	11	11
Gaisa apjoms (maks.)	l/s	40	40	40
Vakuuma vērtība (maks.)	kPa (mbar)	23,5 (235)	23,5 (235)	23,5 (235)
<b>Izmēri un svars</b>				
Garums x platums x augstums	mm	375 x 285 x 385	375 x 285 x 385	375 x 285 x 385
Raksturīgais ekspluatācijas svars	kg	3,8	4,2	4,2
Sūkšanas šļūtenes diametrs	mm	35	35	35
<b>Vides nosacījumi</b>				
Vides temperatūra (maks.)	°C	+40	+40	+40
<b>Aprēķinātās vērtības saskaņā ar EN 60335-2-69</b>				
Troksņa spiediena līmenis $L_{pA}$	dB(A)	61	61	61
Nedrošības faktors $K_{pA}$	dB(A)	2	2	2
Troksņa intensitātes līmenis $L_{WA}$	dB(A)	74	74	74
Roku-plaukstu vibrācijas vērtība	$m/s^2$	<2,5	<2,5	<2,5
Nedrošības faktors K	$m/s^2$	0,2	0,2	0,2
<b>Tīkla kabelis</b>				
Tīkla kabeļa tips	$mm^2$	H05VV-F 2x0,75	H05VV-F 2x1,0	H05VV-F 2x0,75
Daļas numurs (EU)		6.650-621.0	6.650-622.0	6.650-621.0
Daļas numurs (GB)		6.650-649.0		6.650-649.0
Daļas numurs (CH)		6.650-837.0	6.650-650.0	6.650-837.0
Kabeļu garums	m	7,5	12	7,5

Paturētas tiesības uz tehniskajām izmaiņām.

## Turinys

Bendrosios nuorodos .....	53
Aplinkos apsauga .....	53
Naudojimas laikantis nurodymų .....	53
Prietaiso aprašymas .....	53
Paruošimas .....	53
Eksploatavimo pradžia .....	53
Valdymas .....	53
Transportavimas .....	54
Laikymas .....	54
Kasdienė priežiūra ir techninė priežiūra .....	54
Pagalba trikčių atveju .....	54
Garantija .....	54
Priedai ir atsarginės dalys .....	54
ES atitikties deklaracija .....	55
Techniniai duomenys .....	55

## Bendrosios nuorodos



Prieš pradėdami naudotis prietaisu, perskaitykite šią originalią naudojimo instrukciją ir pridėdamus saugos nurodymus. Laikykitės jų.

Išsaugokite abi knygeles vėlesniam naudojimui arba kitam prietaiso savininkui.

- Nesilaikydami naudojimo instrukcijos reikalavimų ir saugos nurodymų, galite sugadinti prietaisą ir sukelti pavojų naudotojui ir kitiems asmenims.
- Aptikus transportavimo pažeidimų, nedelsdami informuokite apie tai pardavėją.
- Išpakavę patikrinkite, ar yra visi prietaiso priedai ir ar jie nepažeisti.

## Aplinkos apsauga



Pakuotės medžiagos gali būti perdirbamos. Pakuotės atliekas prašome šalinti laikantis aplinkos apsaugos teisės aktų reikalavimų.



Elektros ir elektroniniuose prietaisuose būna vertingų perdirbamųjų medžiagų ir dažnai, pvz., galvaninių elementų, akumuliatorių sudedamųjų dalių, arba alyvos, kurias netinkamai naudojant

arba jas šalinant ne pagal reikalavimus gali kilti pavojus žmonių sveikatai ir aplinkai. Tačiau norint tinkamai eksploatuoti prietaisą šios sudedamosios dalys yra būtinos. Šiuo simboliu pažymėtus prietaisus draudžiama šalinti su buitinėmis atliekomis.

### Nuorodos dėl sudedamųjų medžiagų (REACH)

Naujausią informaciją apie sudedamąsias medžiagas rasite: [www.kaercher.de/REACH](http://www.kaercher.de/REACH)

## Naudojimas laikantis nurodymų

### ⚠ ĮSPĖJIMAS

#### Pavojus sveikatai

*Įkvėpus sveikatai kenksmingų medžiagų*

*Nenaudokite prietaiso sveikatai kenksmingoms dulkiams siurbti.*

### DĖMESIO

#### Įrenginio pažeidimai

*Trumpasis jungimas dėl didelio oro drėgningo*

*Prietaisą naudokite ir laikykite tik patalpų viduje.*

- Šis universalusis siurblys skirtas sausajam grindų ir sienų paviršių valymui.
- Šis prietaisas skirtas komerciniam naudojimui, pvz., viešbučiuose, mokyklose, ligoninėse, gamyklose, parduotuvėse, biuruose ir nuomos versle.

## Prietaiso aprašymas

### Paveikslas A

- ① Medžiaginis filtravimo maišelis
- ② Siurbiamosios žarnos atvamzdis
- ③ Siurbimo žarna
- ④ Identifikacinė plokštelė
- ⑤ Priedų laikiklis
- ⑥ Nešiojimo rankena
- ⑦ Žarnos laikiklis
- ⑧ Kabelio laikiklis
- ⑨ Maitinimo kabelis
- ⑩ Siurbimo galvutė
- ⑪ Siurbimo galvutės fiksatorius
- ⑫ Įleistinė rankena
- ⑬ Kreipiamasis ratukas
- ⑭ Purvo talpykla
- ⑮ Grindų valymo antgalio laikiklis
- ⑯ Pagrindinis jungiklis
- ⑰ Perjungiklis „Kietųjų dangų paviršiai / kilminės dangos“
- ⑱ Grindų purkštukas
- ⑲ Siurbiamasis vamzdis
- ⑳ Pagrindinio filtro krepšys (T 11/1 Classic HEPA)
- ㉑ Alkūnė
- ㉒ Pagrindinio filtro krepšys (T 11/1 Classic)
- ㉓ Adapterio plokštelė (tik T 11/1 Classic HEPA)
- ㉔ HEPA filtras (tik T 11/1 Classic HEPA)
- ㉕ Variklio apsauginis filtras

## Paruošimas

1. Išpakuokite prietaisą ir sumontuokite priedus.

### Paveikslas B

## Eksploatavimo pradžia

1. Patikrinkite, ar pagrindinio filtro sietelis įdėtas į prietaisą.

### Darbo režimai

- 1 Eksploatavimas su filtro maišeliu
- 2 Eksploatavimas be filtro maišelio

### Filtro maišelio įdėjimas

1. Atfiksuokite ir nuimkite viršutinę siurbiamąją dalį.
2. Išimkite pagrindinio filtro sietelį.
3. Užmaukite medžiaginį filtravimo maišelį.
4. Įdėkite pagrindinio filtro sietelį.
5. Uždėkite ir užfiksuo­kite viršutinę siurbiamąją dalį.

## Valdymas

### Įrenginio įjungimas

1. Įkiškite tinklo kištuką.
2. Įjunkite prietaiso pagrindinį jungiklį.

## Valymo režimas

1. Grindų valymo antgalio perjungiklį nustatykite į kietųjų paviršių arba kiliminės dangos valymo padėtį.
2. Išvalykite.

## Įrenginio išjungimas

1. Prietaisą išjunkite pagrindiniu jungikliu.
2. Ištraukite tinklo kištuką.

## Po kiekvieno naudojimo

1. Ištuštinkite talpyklą.
2. Prietaisą iš vidaus ir iš išorės išsiurbkite ir nuvalykite drėgna šluoste.

## Transportavimas

### ⚠ **ATSARGIAI**

#### *Nesilaikant svorio nuorodos*

*Sužalojimų ir materialinės žalos pavojus*

*Transportuodami atsizvelkite į įrenginio svorį.*

1. Transportuodami transporto priemonėje prietaisą įtvirtinkite pagal galiojančias taisykles, kad jis nesislystų ir neapvirštų.

## Laikymas

### ⚠ **ATSARGIAI**

#### *Nesilaikant svorio nuorodos*

*Sužalojimų ir materialinės žalos pavojus*

*Laikydami atsizvelkite į prietaiso svorį.*

Įrenginį eksploatuoti leidžiama tik vidaus patalpose.

## Kasdienė priežiūra ir techninė priežiūra

### ⚠ **PAVOJUS**

#### *Elektros smūgio pavojus*

*Sužalojimai prisilietus prie elektrinių dalių*

*Išjunkite prietaisą.*

*Ištraukite tinklo kištuką.*

## Pagrindinio filtro sietelio valymas

### **DĖMESIO**

**Pagrindinio filtro šlapio sietelio keliamas pavojus**

*Pavojus sugadinti įrenginį*

*Pagrindinio filtro šlapio sietelio įdėti neleidžiama.*

1. Jeigu būtina, išvalykite pagrindinio filtro sietelį (plaukamajį) išplaudami tekančiu vandeniu.

## Variklio apsauginio filtro keitimas

Tik T 11/1 Classic:

1. Atfiksukite ir nuimkite viršutinę siurbiamąją dalį.
2. Išimkite variklio apsauginį filtrą.
3. Įdėkite naują variklio apsauginį filtrą.
4. Uždėkite ir užfiksukite viršutinę siurbiamąją dalį.

## HEPA filtro keitimas

Tik T 11/1 Classic HEPA:

1. Atfiksukite ir nuimkite viršutinę siurbiamąją dalį.
2. HEPA filtrą pasukite prieš laikrodžio rodyklę ir nuimkite.
3. Užmaukite naują HEPA filtrą ant adapterio plokštės ir ranka priveržkite pagal laikrodžio rodyklę.
4. Uždėkite ir užfiksukite viršutinę siurbiamąją dalį.

## Pakeiskite maitinimo tinklo kabelį

Tik „T 11/1 Classic Adv Re!Plast“:

1. Pakeiskite maitinimo tinklo kabelį.

**Paveikslas C**  
**Paveikslas D**

## Pagalba trikčių atveju

### ⚠ **PAVOJUS**

#### *Elektros smūgio pavojus*

*Sužalojimai prisilietus prie elektrinių dalių*

*Išjunkite prietaisą.*

*Ištraukite tinklo kištuką.*

#### **Veikiantis įrenginys išsijungia**

Suveikia apsauginis šiluminis variklio elementas

1. Pluoštinio filtro maišelio keitimas.
2. Tik T 11/1 Classic: Variklio apsauginio filtro keitimas.
3. Tik T 11/1 Classic HEPA: Pakeiskite HEPA filtrą.
4. Patikrinkite visas dalis, ar jos nėra užkimštos.
5. Plaukute apie 30–40 minučių, kol variklio turbina atauš. Vėl įjunkite prietaisą.

#### **Neveikia siurbimo turbina**

1. Patikrinkite kištukinį lizdą ir ir elektros saugiklį.
2. Patikrinkite įrenginio tinklo kabelį ir tinklo kištuką.
3. Įjunkite prietaisą.

#### **Siurbimo jėga silpnėja**

1. Iš siurbiamojo antgalio, siurbiamojo vamzdžio, siurbiamosios žarnos pašalinkite susikaupusius teršalus.
2. Pluoštinio filtro maišelio keitimas.
3. Pagrindinio filtro sietelį išplaukite vandens srove ir išdžiovinkite.
4. Tinkamai uždėkite / įtvirtinkite siurbimo galvutę.
5. Pakeiskite defektingą siurbimo žarną.
6. Tik T 11/1 Classic: Variklio apsauginio filtro keitimas.
7. Tik T 11/1 Classic HEPA: Pakeiskite HEPA filtrą.

#### **Siurbiant sklinda dulkės**

1. Pluoštinio filtro maišelio keitimas.
2. Patikrinkite pluoštinio filtro maišo įtvirtinimą.
3. Tinkamai uždėkite / įtvirtinkite siurbimo galvutę.
4. Įdėkite nepažeistą pagrindinio filtro sietelį.
5. Variklio apsaugos filtrą įdėkite pagal reikalavimus.
6. Tik T 11/1 Classic HEPA: Tinkamai pritvirtinkite HEPA filtrą.

## Klientų aptarnavimo centras

Jeigu negalite pašalinti gedimo, pristatykite prietaisą į klientų aptarnavimo centrą.

## Garantija

Kiekvienoje šalyje galioja mūsų įgaliotų pardavėjų nustatytos garantijos sąlygos. Galimus prietaiso gedimus garantijos galiojimo laikotarpiu pašalinsime nemokamai, jei tokių gedimų priežastis buvo netinkamos medžiagos ar gamybos klaidos. Dėl garantinių gedimų šalinimo kreipkitės į savo pardavėją arba artimiausią klientų aptarnavimo tarnybą pateikdami pirkimą patvirtinančią kasos kvitą.

(Adresą rasite kitoje pusėje)

Daugiau informacijos apie garantiją (jei tokia yra) rasite vietinės „Kärcher“ svetainės techninio aptarnavimo srityje, skiltyje „Atsisiuntimai“.

## Priedai ir atsarginės dalys

Naudokite tik originalius priedus ir originalas atsargines dalis – taip užtikrinsite, kad įrenginys veiktų patikimai ir be trikčių.

Informaciją apie priedus ir atsargines dalis rasite svetainėje [www.kaercher.com](http://www.kaercher.com).

## Tvirtinimo komplektas

Pavadinimas	Užsakymo numeris
HEPA filtrų montavimo rinkinys, skirtas T 11/1 Classic	2.889-310.0

## Pastaba

Sėkmingai sumontavus HEPA filtrą, galioja naudojimo instrukcijoje pateikiami nurodymai dėl T 11/1 Classic HEPA.

## ES atitikties deklaracija

Pareiškiame, kad toliau aprašyto aparato brėžiniai ir konstrukcija bei mūsų į rinką išleistas modelis atitinka pagrindinius ES direktyvų saugumo ir sveikatos apsaugos reikalavimus. Jeigu įrenginiui atliekamas su mumis nesuderintas keitimas, ši deklaracija netenka savo galios.

Produktas: Sauso valymo siurblys

Tipas: 1.527-xxx

### Atitinkamos ES direktyvos

2006/42/EB (+2009/127/EB)

2009/125/EB

2011/65/ES

2014/30/ES

### Taikomi darnieji standartai

EN IEC 63000: 2018

EN 55014-1: 2017 + A11: 2020

EN 55014-2: 2015

EN 60312-1: 2017

EN 60335-1

EN 60335-2-69

EN 61000-3-2: 2014

EN 61000-3-3: 2013

EN 62233: 2008

### Taikomi nacionaliniai standartai

-

### Taikomas (-i) Reglamentas (-ai)

666/2013

Pasirašantys asmenys veikia pagal bendrovės vadovų įgaliojimus.



H. Jenner

Chairman of the Board of Management



S. Reiser

Director Regulatory Affairs & Certification

### Dokumentacijos tvarkytojas:

S. Reiser

Alfred Kärcher SE & Co. KG

Alfred-Kärcher-Str. 28 - 40

71364 Vinendenas, Vokietija

Tel.: +49 7195 14-0

Faks.: +49 7195 14-2212

Winnenden, 2020/10/01

## Techniniai duomenys

		Kärcher T 11/1 Classic/ Re!Plast	Kärcher T 11/1 Classic Adv Re!Plast	Kärcher T 11/1 Classic HEPA/ Re!Plast
<b>Elektros jungtis</b>				
Tinklo įtampa	V	220-240	220-240	220-240
Fazė	~	1	1	1
Tinklo dažnis	Hz	50-60	50-60	50-60
Apsaugos klasė		II	II	II
Vardinė naudojami galia	W	850	850	850
<b>Įrenginio galios duomenys</b>				
Talpyklos tūris	l	11	11	11
Oro kiekis (maks.)	l/s	40	40	40
Neigiamasis slėgis (maks.)	kPa (mbar)	23,5 (235)	23,5 (235)	23,5 (235)
<b>Matmenys ir svoriai</b>				
Ilgis x plotis x aukštis	mm	375 x 285 x 385	375 x 285 x 385	375 x 285 x 385
Tipinis darbinis svoris	kg	3,8	4,2	4,2
Siurbiamosios žarnos skersmuo	mm	35	35	35
<b>Aplinkos sąlygos</b>				
Aplinkos temperatūra (maks.)	°C	+40	+40	+40
<b>Nustatyta vertė pagal EN 60335-2-69</b>				
Garso lygis $L_{pA}$	dB(A)	61	61	61
Neapibrėžtis $K_{pA}$	dB(A)	2	2	2
Garso galios lygis $L_{WA}$	dB(A)	74	74	74
Plaštakos ir rankos vibracijos vertė	$m/s^2$	<2,5	<2,5	<2,5
Neapibrėžtis K	$m/s^2$	0,2	0,2	0,2
<b>Tinklo kabelis</b>				
Tinklo kabelio tipas	$mm^2$	H05VV-F 2x0,75	H05VV-F 2x1,0	H05VV-F 2x0,75
Dalies numeris (EU)		6.650-621.0	6.650-622.0	6.650-621.0
Dalies numeris (GB)		6.650-649.0		6.650-649.0
Dalies numeris (CH)		6.650-837.0	6.650-650.0	6.650-837.0
Kabelio ilgis	m	7,5	12	7,5

Pasilikame teisę daryti techninius pakeitimus.

## Spis treści

Ogólne wskazówki .....	56
Ochrona środowiska .....	56
Zastosowanie zgodne z przeznaczeniem .....	56
Opis urządzenia .....	56
Przygotowanie .....	56
Uruchamianie .....	56
Obsługa .....	57
Transport .....	57
Składowanie .....	57
Czyszczenie i konserwacja .....	57
Usuwanie usterek .....	57
Gwarancja .....	58
Akcesoria i części zamienne .....	58
Deklaracja zgodności UE .....	58
Dane techniczne .....	59

## Ogólne wskazówki



Przed rozpoczęciem użytkowania urządzenia należy przeczytać oryginalną instrukcję obsługi oraz załączone

wskazówki dotyczące bezpieczeństwa. Postępować zgodnie z podanymi instrukcjami.

Oba zeszyty przechować do późniejszego wykorzystania lub dla następnego użytkownika.

- Nieprzestrzeganie instrukcji obsługi i wskazówek dotyczących bezpieczeństwa może doprowadzić do uszkodzenia urządzenia i powstania zagrożeń dla osoby obsługującej oraz innych osób.
- Ewentualne uszkodzenia transportowe należy niezwłocznie zgłosić sprzedawcy.
- Podczas rozpakowywania urządzenia należy je sprawdzić pod kątem kompletności i uszkodzeń.

## Ochrona środowiska



Materiały, z których wykonano opakowania, nadają się do recyklingu. Opakowania poddać utylizacji przyjaznej dla środowiska naturalnego.



Elektryczne i elektroniczne urządzenia zawierają cenne surowce wtórne, a często również takie części składowe jak baterie, akumulatory lub olej, które w razie niewłaściwej obsługi lub nieprawidłowej utylizacji mogą stanowić potencjalne zagrożenie dla zdrowia ludzkiego i środowiska naturalnego. Jednak te części składowe są niezbędne do prawidłowej pracy urządzenia. Urządzeń oznaczonych tym symbolem nie można wyrzucać do odpadów z gospodarstw domowych.

### Wskazówki dotyczące składników (REACH)

Aktualne informacje dotyczące składników można znaleźć na stronie: [www.kaercher.de/REACH](http://www.kaercher.de/REACH)

## Zastosowanie zgodne z przeznaczeniem

### ⚠ OSTRZEŻENIE

#### Zagrożenie dla zdrowia

Wdychanie pyłów szkodliwych dla zdrowia

Nie używać urządzenia do odsysania pyłów szkodliwych dla zdrowia.

### UWAGA

#### Uszkodzenie urządzenia

Zwarcie na skutek za wysokiej wilgotności powietrza  
Urządzenie może być używane i składowane tylko wewnątrz pomieszczeń.

- Niniejszy odkurzacz uniwersalny przeznaczony jest do czyszczenia na sucho powierzchni podłogowych i ściennych.
- To urządzenie jest przeznaczone do użytku komercyjnego, np. w hotelach, szkołach, szpitalach, fabrykach, sklepach, biurach i lokalach na wynajem.

## Opis urządzenia

### Rysunek A

- ① Worek włókninowy
- ② Króciec ssawny
- ③ Wąż ssący
- ④ Tabliczka znamionowa
- ⑤ Mocowanie do akcesoriów
- ⑥ Uchwyt do noszenia
- ⑦ Uchwyt węża
- ⑧ Uchwyt kabla
- ⑨ Przewód zasilający
- ⑩ Głowica ssąca
- ⑪ Blokada głowicy ssącej
- ⑫ Uchwyt
- ⑬ Kółko skrętne
- ⑭ Zbiornik zanieczyszczeń
- ⑮ Mocowanie dyszy podłogowej
- ⑯ Wylącznik główny
- ⑰ Przełącznik Powierzchnia twarda/dywan
- ⑱ Dysza podłogowa
- ⑲ Rura ssąca
- ⑳ Główny kosz filtra (T 11/1 Classic HEPA)
- ㉑ Krzywka
- ㉒ Główny kosz filtra (T 11/1 Classic)
- ㉓ Płyta adaptera (tylko T 11/1 Classic HEPA)
- ㉔ Filtr HEPA (tylko T 11/1 Classic HEPA)
- ㉕ Filtr ochronny silnika

## Przygotowanie

1. Rozpakować urządzenie i zamontować akcesoria.

### Rysunek B

## Uruchamianie

1. Sprawdzić, czy kosz filtra głównego jest włożony do urządzenia.

### Tryby pracy

1. Praca z torebką filtracyjną
2. Praca bez torebki filtracyjnej

### Montaż torebki filtracyjnej

1. Odblokować i zdjąć głowicę ssącą.
2. Wyjąć główny kosz filtra.
3. Założyć worek włókninowy.
4. Włożyć główny kosz filtra.
5. Założyć i zablokować głowicę ssącą.



## Obsługa

### Włączanie urządzenia

1. Podłączyć wtyczkę sieciową.
2. Włączyć urządzenie głównym wyłącznikiem.

### Tryb czyszczenia

1. Ustawić przełącznik dyszy podłogowej na twardą powierzchnię lub wykładzinę dywanową.
2. Przeprowadzić czyszczenie.

### Wyłączanie urządzenia

1. Wyłączyć urządzenie, naciskając wyłącznik główny.
2. Wyciągnąć wtyczkę sieciową.

### Po każdym użyciu

1. Opróżnić zbiornik.
2. Wyczyścić urządzenie wewnątrz i na zewnątrz odkurzając je i wycierając wilgotną ściereczką.

## Transport

### ⚠ **OSTROŻNIE**

#### **Nieuwzględnianie masy urządzenia**

*Niebezpieczeństwo odniesienia obrażeń i uszkodzenia*  
*Podczas transportu zwrócić uwagę na masę urządzenia.*

1. Na czas transportu w pojazdach należy zabezpieczyć urządzenie przed ślizganiem się i przechyleniem zgodnie z obowiązującymi przepisami.

## Składowanie

### ⚠ **OSTROŻNIE**

#### **Nieuwzględnianie masy urządzenia**

*Niebezpieczeństwo odniesienia obrażeń i uszkodzenia*  
*Podczas składowania uwzględnić masę urządzenia.*  
To urządzenie może być przechowywane tylko wewnątrz pomieszczeń.

## Czyszczenie i konserwacja

### ⚠ **NIEBEZPIECZEŃSTWO**

#### **Niebezpieczeństwo porażenia prądem**

*Obrażenia z powodu dotknięcia elementów przewodzących prąd*

*Wyłączyć urządzenie.*

*Odłączyć wtyczkę sieciową.*

### Czyszczenie kosza filtra głównego

#### **UWAGA**

*Niebezpieczeństwo spowodowane przez mokry kosz filtra głównego*

*Ryzyko uszkodzenia urządzenia*

*Nigdy nie stosować mokrego kosza filtra głównego.*

1. W razie potrzeby wyczyścić kosz filtra głównego (można myć) pod bieżącą wodą.

### Wymiana filtra ochronnego silnika

Tylko T 11/1 Classic:

1. Odblokować i zdjąć głowicę ssącą.
2. Wyjąć filtr ochronny silnika.
3. Włożyć nowy filtr ochronny silnika.
4. Założyć i zablokować głowicę ssącą.

### Wymiana filtra HEPA

Tylko T 11/1 Classic HEPA:

1. Odblokować i zdjąć głowicę ssącą.
2. Obrócić filtr HEPA w kierunku przeciwnym do ruchu wskazówek zegara i zdjąć go.
3. Umieścić nowy filtr HEPA na płycie adaptera i dokreślić go ręcznie zgodnie z ruchem wskazówek zegara.
4. Założyć i zablokować głowicę ssącą.

### Wymiana przewodu zasilającego

Tylko T 11/1 Classic Adv RelPlast:

1. Wymienić przewód zasilający.

**Rysunek C**

**Rysunek D**

## Usuwanie usterek

### ⚠ **NIEBEZPIECZEŃSTWO**

#### **Niebezpieczeństwo porażenia prądem**

*Obrażenia z powodu dotknięcia elementów przewodzących prąd*

*Wyłączyć urządzenie.*

*Odłączyć wtyczkę sieciową.*

#### **Urządzenie wyłącza się w trakcie pracy**

Silnik termoprotektora zadziałał

1. Wymienić worek włókninowy.
2. Tylko T 11/1 Classic: Wymienić filtr ochronny silnika.
3. Tylko T 11/1 Classic HEPA: Wymienić filtr HEPA.
4. Sprawdzić, czy którakolwiek część nie jest zatkana.
5. Odczekać około 30–40 minut, aż turbina silnika ostygnie. Ponownie włączyć urządzenie.

#### **Turbina ssąca nie działa**

1. Sprawdzić gniazdko i bezpiecznik w instalacji zasilającej.
2. Sprawdzić kabel sieciowy i wtyczkę sieciową urządzenia.
3. Włączyć urządzenie.

#### **Siła ssania słabnie**

1. Usunąć zatory z dyszy ssącej, rury ssącej lub węża ssącego.
2. Wymienić worek włókninowy.
3. Wyczyścić główny kosz filtra pod bieżącą wodą i osuszyć.
4. Zamontować/zablokować prawidłowo głowicę ssącą.
5. Wymienić uszkodzony wąż ssący.
6. Tylko T 11/1 Classic: Wymienić filtr ochronny silnika.
7. Tylko T 11/1 Classic HEPA: Wymienić filtr HEPA.

#### **Wydostawanie się pyłu podczas odkurzania**

1. Wymienić worek włókninowy.
2. Sprawdzić osadzenie worka włókninowego.
3. Zamontować/zablokować prawidłowo głowicę ssącą.
4. Włożyć nieuszkodzony główny kosz filtra.
5. Włożyć prawidłowo filtr ochronny silnika.
6. Tylko T 11/1 Classic HEPA: Zamocować prawidłowo filtr HEPA.

### Serwis

Jeśli usterka nie może zostać usunięta, urządzenie musi zostać skontrolowane w serwisie.

## Gwarancja

W każdym kraju obowiązują warunki gwarancji określone przez dystrybutora urządzeń Kärcher. Ewentualne usterki urządzenia usuwane są w okresie gwarancji bezpłatnie, o ile spowodowane są błędem materiałowym lub produkcyjnym. W sprawach napraw gwarancyjnych prosimy kierować się z dowodem zakupu do dystrybutora lub do autoryzowanego punktu serwisowego.

(Adres znajduje się na odwrocie)

Więcej informacji na temat gwarancji (jeśli są dostępne) można znaleźć w obszarze Serwis na lokalnej stronie internetowej Kärcher w sekcji "Pliki do pobrania".

## Akcesoria i części zamienne

Należy stosować tylko oryginalne akcesoria i części zamienne, ponieważ gwarantują one bezpieczną i bezawaryjną pracę urządzenia.

Informacje dotyczące akcesoriów i części zamiennych można znaleźć na stronie [www.kaercher.com](http://www.kaercher.com).

### Zestaw do montażu

Nazwa	Numer katalogowy
Zestaw montażowy filtra HEPA do T 11/1 Classic	2.889-310.0

#### Wskazówka

Po prawidłowym montażu filtra HEPA obowiązują instrukcje dla T 11/1 Classic HEPA zawarte w instrukcji obsługi.

## Deklaracja zgodności UE

Niniejszym oświadczamy, że określone poniżej urządzenie odpowiada pod względem koncepcji, konstrukcji oraz wprowadzonej przez nas do handlu wersji obowiązującym zasadniczym wymogom dyrektyw UE dotyczącym bezpieczeństwa i zdrowia. Wszelkie nieuzgodnione z nami modyfikacje urządzenia powodują utratę ważności tego oświadczenia.

Produkt: Odkurzacz do pracy na sucho

Typ: 1.527-xxx

#### Obowiązujące dyrektywy UE

2006/42/WE (+2009/127/WE)

2009/125/WE

2011/65/UE

2014/30/UE

#### Zastosowane normy zharmonizowane

EN IEC 63000: 2018

EN 55014-1: 2017 + A11: 2020

EN 55014-2: 2015

EN 60312-1: 2017

EN 60335-1

EN 60335-2-69

EN 61000-3-2: 2014

EN 61000-3-3: 2013

EN 62233: 2008

#### Zastosowane normy krajowe

-

#### Zastosowane rozporządzenie(a)

666/2013

Niżej podpisane osoby działają na zlecenie i z upoważnienia zarządu.

H. Jenner

Chairman of the Board of Management

S. Reiser

Director Regulatory Affairs & Certification

Administrator dokumentacji:

S. Reiser

Alfred Kärcher SE & Co. KG

Alfred-Kärcher-Str. 28 - 40

71364 Winnenden (Germany)

Tel.: +49 7195 14-0

Faks: +49 7195 14-2212

Winnenden, 2020/10/01

## Dane techniczne

		Kärcher T 11/1 Classic/ Re!Plast	Kärcher T 11/1 Classic Adv Re!Plast	Kärcher T 11/1 Classic HEPA/ Re!Plast
<b>Przylącze elektryczne</b>				
Napięcie sieciowe	V	220-240	220-240	220-240
Faza	~	1	1	1
Częstotliwość sieciowa	Hz	50-60	50-60	50-60
Klasa ochrony		II	II	II
Pobór mocy znamionowej	W	850	850	850
<b>Wydajność urządzenia</b>				
Pojemność zbiornika	l	11	11	11
Ilość powietrza (maks.)	l/s	40	40	40
Podciśnienie (maks.)	kPa (mbar)	23,5 (235)	23,5 (235)	23,5 (235)
<b>Wymiary i masa</b>				
Dł. x szer. x wys.	mm	375 x 285 x 385	375 x 285 x 385	375 x 285 x 385
Typowy ciężar roboczy	kg	3,8	4,2	4,2
Średnica węża ssącego	mm	35	35	35
<b>Warunki otoczenia</b>				
Temperatura otoczenia (maks.)	°C	+40	+40	+40
<b>Wartości określone zgodnie z EN 60335-2-69</b>				
Poziom ciśnienie akustyczne $L_{pA}$	dB(A)	61	61	61
Niepewność pomiaru $K_{pA}$	dB(A)	2	2	2
Poziom mocy akustycznej $L_{WA}$	dB(A)	74	74	74
Drgania przenoszone przez końcówki górne	$m/s^2$	<2,5	<2,5	<2,5
Niepewność pomiaru K	$m/s^2$	0,2	0,2	0,2
<b>Kabel sieciowy</b>				
Typ kabla sieciowego	$mm^2$	H05VV-F 2x0,75	H05VV-F 2x1,0	H05VV-F 2x0,75
Numer części (EU)		6.650-621.0	6.650-622.0	6.650-621.0
Numer części (GB)		6.650-649.0		6.650-649.0
Numer części (CH)		6.650-837.0	6.650-650.0	6.650-837.0
Długość kabla	m	7,5	12	7,5

Zmiany techniczne zastrzeżone.

## Tartalom

Általános utasítások .....	60
Környezetvédelem .....	60
Rendeltétésszerű alkalmazás .....	60
A készülék leírása .....	60
Előkészítés .....	60
Üzembe helyezés .....	60
Kezelés .....	61
Szállítás .....	61
Tárolás .....	61
Ápolás és karbantartás .....	61
Segítség üzemzavarok esetén .....	61
Garancia .....	61
Tartozékok és pótalkatrészek .....	62
EU-megfelelőségi nyilatkozat .....	62
Műszaki adatok .....	63

## Általános utasítások



A készülék első használata előtt olvassa el az eredeti kezelési útmutatót és a mellékelt biztonsági tanácsokat. Ezeknek megfelelően járjon el.

Őrizze meg mindkét tájékoztatót későbbi használatra vagy a következő tulajdonos számára.

- A használati utasítás és a biztonsági tanácsok be nem tartása a készülék károsodásához, valamint a kezelő és más személyek veszélyeztetéséhez vezethet.
- A szállítás során keletkezett károk esetén azonnal értesítse a kereskedőt.
- Kicsomagolásnál ellenőrizze, hogy a csomagolásból nem hiányzik-e valamilyen tartozék, illetve a csomagolás tartalma nem károsodott-e.

## Környezetvédelem



A csomagolóanyag újrahasznosítható. Kérjük, környezetbarát módon semmisítse meg a csomagolást.



Az elektromos és elektronikus készülékek értékes újrahasznosítható anyagokat és gyakran olyan alkatrészeket tartalmaznak, mint az elemek, akkumulátorok vagy olaj, amelyek helytelen kezelés vagy ártalmatlanítás esetén veszélyeztethetik az egészséget és a környezetet. Ezek az alkotóelemek azonban a készülék rendeltetészerű üzemeléséhez szükségesek. Az ezzel a szimbólummal jelölt készülékeket nem szabad a háztartási hulladékkal együtt megsemmisíteni.

### Összetevőkre vonatkozó utasítások (REACH)

Az összetevőkre vonatkozó aktuális információkat itt találja: [www.kaercher.de/REACH](http://www.kaercher.de/REACH)

## Rendeltétésszerű alkalmazás

### ⚠ FIGYELMEZTETÉS

#### Egészségkárosodás veszélye

Egészségre ártalmas por belélegzése

Ne használja a készüléket az egészségre ártalmas por felszívására.

### FIGYELEM

#### A készülék károsodása

Rövidzárlat a túl magas nedvességtartalmú levegő miatt

A készüléket csak belső helyiségben használja és tárolja.

- Ez az univerzális készülék padló- és falfelületek száraztisztítására alkalmas.
- A készülék ipari használatra, pl. szállodákban, iskolákban, kórházakban, gyárakban, üzletekben, irodákban és bérleményekben történő használatra készült.

## A készülék leírása

### Ábra A

- ① Vliesszűrő tasak
- ② Szívócsonk
- ③ Szívótömlő
- ④ Típus tábla
- ⑤ Tartozéktartó
- ⑥ fogó
- ⑦ Tömlőtartó
- ⑧ Kábeltartó
- ⑨ Hálózati kábel
- ⑩ Szívófej
- ⑪ A szívófej reteszelve
- ⑫ Süllyesztett fogantyú
- ⑬ Kormánygörgő
- ⑭ Szennytartály
- ⑮ Padlókefe tartója
- ⑯ Főkapcsoló
- ⑰ Keménypadló burkolat/padlószőnyeg átkapcsoló
- ⑱ Padlótisztító fej
- ⑲ Szívócső
- ⑳ Fő szűrőkosár (T 11/1 Classic HEPA)
- ㉑ Könyökcső
- ㉒ Fő szűrőkosár (T 11/1 Classic)
- ㉓ Adapter lemez (csak T 11/1 Classic HEPA)
- ㉔ HEPA szűrő (csak T 11/1 Classic HEPA)
- ㉕ Motorvédő szűrő

## Előkészítés

1. Csomagolja ki a készüléket, és szerelje fel a tartozékokat.

### Ábra B

## Üzembe helyezés

1. Ellenőrizze, hogy a fő szűrőkosár be van-e helyezve az eszközbe.

## Üzem módok

1. Működés porzsákkal
2. Működés porzsák nélkül

## Porzsák behelyezése

1. Reteszelve ki és vegye le a szívófejet.
2. Távolítsa el a fő szűrőkosarat.
3. Csatlakoztassa a vliesszűrő tasakot.
4. Helyezze be a fő szűrőkosarat.
5. Helyezze fel és reteszelve a szívófejet.

## Kezelés

### Készülék bekapcsolása

1. Dugja be a hálózati csatlakozót.
2. Kapcsolja be a készüléket a főkapcsolóval.

### Tisztítóüzem

1. Állítsa a padlókefe átkapcsolóját keménypadló burkolatra vagy padlószőnyegre.
2. Végezze el a tisztítást.

### A készülék kikapcsolása

1. Kapcsolja ki a készüléket a főkapcsolóval.
2. Húzza ki a hálózati dugaszt.

### Minden használat után

1. Ürítse ki a tartályt.
2. Tisztítsa meg a készüléket belül és kívül porszívózással és egy nedves kendővel való letöréssel.

## Shállítás

### ⚠ VIGYÁZAT

#### A súly figyelmen kívül hagyása

#### Sérülés és károsodás veszélye

#### Shállítás során ügyeljen a készülék súlyára.

1. Járműben történő szállítás esetén a készüléket a mindenkor érvényes irányelvek szerint biztosítsa csúszás és felborulás ellen.

## Tárolás

### ⚠ VIGYÁZAT

#### A súly figyelmen kívül hagyása

#### Sérülés és károsodás veszélye

#### Raktározás során ügyeljen a készülék súlyára.

A készüléket csak belső terekben szabad tárolni.

## Ápolás és karbantartás

### ⚠ VESZÉLY

#### Áramtús veszélye

#### Sérülésveszély áram alatt álló részek érintése miatt

#### Kapcsolja ki a készüléket.

#### Húzza ki a hálózati dugaszt.

### A fő szűrőkosár megtisztítása

### FIGYELEM

#### Veszély a nedves fő szűrőkosár miatt

#### A készülék károsodásának veszélye

#### Soha ne helyezze be a fő szűrőkosarat, ha az nedves.

1. Ha szükséges, tisztítsa meg a fő szűrőkosarat (mosható) folyó víz alatt.

### Motorvédő szűrő cseréje

Csak T 11/1 Classic:

1. Reteszelve ki és vegye le a szívófejet.
2. Távolítsa el a motorvédő szűrőt.
3. Helyezzen be új motorvédő szűrőt.
4. Helyezze fel és reteszelve a szívófejet.

### A HEPA-szűrő cseréje

Csak T 11/1 Classic HEPA:

1. Reteszelve ki és vegye le a szívófejet.
2. A HEPA-szűrőt fordítsa el az óramutató járásával ellentétes irányba, majd vegye le.
3. Helyezze az új HEPA-szűrőt az adapter lemezre, és fordítsa megállásig az óramutató járásával megegyező irányban.
4. Helyezze fel és reteszelve a szívófejet.

## Hálózati kábel cseréje

Csak a T 11/1 Classic Adv Re!Plast esetében:

1. Cserélje ki a hálózati kábelt.

Ábra C

Ábra D

## Segítség üzemzavarok esetén

### ⚠ VESZÉLY

#### Áramtús veszélye

#### Sérülésveszély áram alatt álló részek érintése miatt

#### Kapcsolja ki a készüléket.

#### Húzza ki a hálózati dugaszt.

#### A készülék üzem közben leáll

A motor hővédő működésbe lépett

1. Cserélje ki a viesszűrő tasakot.
2. Csak T 11/1 Classic: Cserélje ki a motorvédő szűrőt.
3. Csak T 11/1 Classic HEPA: Cserélje ki a HEPA-szűrőt.
4. Ellenőrizze az összes alkatrészt, hogy nincsenek-e eltömődve.
5. Hagyja a motor turbináját kb. 30-40 percig hűlni. Kapcsolja be ismét a készüléket.

#### Szívóturbina nem működik

1. Ellenőrizze a dugaszoló aljzatot és az áramellátás biztosítékát.
2. Ellenőrizze a hálózati kábelt és a készülék hálózati csatlakozóját.
3. Kapcsolja be a készüléket.

#### A szívóerő csökken

1. Távolítsa el az elzáró szennyeződések a szívófejből, szívócsőből vagy a szívótömlőből.
2. Cserélje ki a viesszűrő tasakot.
3. Tisztítsa meg a fő szűrőkosarat folyó víz alatt és szárítsa meg.
4. A szívófejet megfelelően helyezze fel/reteszelve.
5. Cserélje ki a hibás szívótömlőt.
6. Csak T 11/1 Classic: Cserélje ki a motorvédő szűrőt.
7. Csak T 11/1 Classic HEPA: Cserélje ki a HEPA-szűrőt.

#### Por kilépése szívás közben

1. Cserélje ki a viesszűrő tasakot.
2. Ellenőrizze a viesszűrő tasak rögzítettségét.
3. A szívófejet megfelelően helyezze fel/reteszelve.
4. Helyezzen be sértetlen fő szűrőkosarat.
5. Megfelelően helyezze be a motorvédő szűrőt.
6. Csak T 11/1 Classic HEPA: Rögzítse megfelelően a HEPA-szűrőt.

## Ügyfélszolgálat

Ha az üzemzavart nem sikerül elhárítani, a készüléket az ügyfélszolgálatnál kell megvizsgáltatni.

## Garancia

Minden országban az illetékes értékesítőnk által biztosított garanciális feltételek érvényesek. Amennyiben a garanciaidőn belül a készüléknél hibák merülnek fel, azokat díjmentesen orvosoljuk, ha az adott hibák anyag-, illetve gyártási hibák. Garanciális esetben kérjük, a számlával együtt forduljon forgalmazójához vagy a legközelebbi, arra jogosult ügyfélszolgálati irodához. (A cím a hátoldalon található)

A garanciával kapcsolatos további információk (amennyiben elérhetők) megtekinthetők a Kärcher Magyarország Szerviz elemének „Letöltések” menüjében.

## Tartozékok és pótalkatrészek

Csak eredeti tartozékot és eredeti pótalkatrészt alkalmazzon; ezek garantálják a készülék biztonságos és zavarmentes üzemelését.

A tartozékokra és pótalkatrészekre vonatkozóan információkat itt talál: [www.kaercher.com](http://www.kaercher.com).

### Beépítő készlet

Megnevezés	Rendelési szám
HEPA szűrő beépítő készlet a T 11/1 Classic-hoz	2.889-310.0

#### Megjegyzés

A HEPA-szűrő sikeres beszerelése után a használati utasítás T 11/1 Classic HEPA-szűrőre vonatkozó útmutatásait kell alkalmazni.

## EU-megfelelőségi nyilatkozat

Ezúton kijelentjük, hogy az alább megjelölt gép tervezése és felépítése alapján, valamint az általunk forgalomba hozott kivitelben megfelel a vonatkozó EU-irányelvek alapvető biztonsági és egészségügyi követelményeinek. A gépen végzett, de velünk nem egyeztetett módosítás esetén jelen nyilatkozat érvényét veszti.

Termék: Száraz porszívó

Típus: 1.527-xxx

#### Vonatkozó EU-irányelvek

2006/42/EK (+2009/127/EK)

2009/125/EK

2011/65/EU

2014/30/EU

#### Alkalmazott harmonizált szabványok

EN IEC 63000: 2018

EN 55014-1: 2017 + A11: 2020

EN 55014-2: 2015

EN 60312-1: 2017

EN 60335-1

EN 60335-2-69

EN 61000-3-2: 2014

EN 61000-3-3: 2013

EN 62233: 2008

#### Alkalmazott nemzeti szabványok

-

#### Alkalmazott rendelet(ek)

666/2013

Az aláírók a cégvezetőség megbízásából és teljes körű meghatalmazásával járnak el.



H. Jenner

Chairman of the Board of Management



S. Reiser

Director Regulatory Affairs & Certification

Dokumentációs meghatalmazott:

S. Reiser

Alfred Kärcher SE & Co. KG

Alfred-Kärcher-Str. 28 - 40

71364 Winnenden (Németország)

Tel.: +49 7195 14-0

Fax: +49 7195 14-2212

Winnenden, 2020/10/01

## Műszaki adatok

		Kärcher T 11/1 Classic/ Re!Plast	Kärcher T 11/1 Classic Adv Re!Plast	Kärcher T 11/1 Classic HEPA/ Re!Plast
<b>Elektromos csatlakozás</b>				
Hálózati feszültség	V	220-240	220-240	220-240
Fázis	~	1	1	1
Hálózati frekvencia	Hz	50-60	50-60	50-60
Érintésvédelmi osztály		II	II	II
Névleges teljesítményfelvétel	W	850	850	850
<b>A készülék teljesítményre vonatkozó adatai</b>				
Tartály tartalma	l	11	11	11
Levegőmennyiség (max.)	l/s	40	40	40
Vákuum (max.)	kPa (mbar)	23,5 (235)	23,5 (235)	23,5 (235)
<b>Méreték és súlyok</b>				
Hosszúság x szélesség x magasság	mm	375 x 285 x 385	375 x 285 x 385	375 x 285 x 385
Jellemző üzemi súly	kg	3,8	4,2	4,2
Szívótömlő átmérője	mm	35	35	35
<b>Környezeti feltételek</b>				
Környezeti hőmérséklet (max.)	°C	+40	+40	+40
<b>Az EN 60335-2-69 szerint meghatározott értékek</b>				
Zajszint $L_{pA}$	dB(A)	61	61	61
Bizonytalansági paraméter $K_{pA}$	dB(A)	2	2	2
L zajteljesítményszint $L_{WA}$	dB(A)	74	74	74
Kéz-kar-vibrációs érték	$m/s^2$	<2,5	<2,5	<2,5
Bizonytalansági paraméter K	$m/s^2$	0,2	0,2	0,2
<b>Hálózati kábel</b>				
Hálózati kábel típusa	$mm^2$	H05VV-F 2x0,75	H05VV-F 2x1,0	H05VV-F 2x0,75
Alkatrészszám (EU)		6.650-621.0	6.650-622.0	6.650-621.0
Alkatrészszám (GB)		6.650-649.0		6.650-649.0
Alkatrészszám (CH)		6.650-837.0	6.650-650.0	6.650-837.0
Kábelhossz	m	7,5	12	7,5

A műszaki változtatások jogát fenntartjuk.

## Obsah

Obecné pokyny .....	64
Ochrana životního prostředí .....	64
Použití v souladu s určením .....	64
Popis přístroje .....	64
Příprava .....	64
Uvedení do provozu .....	64
Obsluha .....	64
Přeprava .....	65
Skladování .....	65
Péče a údržba .....	65
Náповěda při poruchách .....	65
Záruka .....	65
Příslušenství a náhradní díly .....	66
EU prohlášení o shodě .....	66
Technické údaje .....	67

## Obecné pokyny



Před prvním použitím přístroje si přečtete tento překlad originálního návodu k použití a přiložené

bezpečnostní pokyny. Řiďte se jimi.

Uchovejte obě příručky pro pozdější použití nebo pro dalšího vlastníka.

- V případě nedodržování návodu k použití a bezpečnostních pokynů mohou vzniknout škody na přístroji a nebezpečí pro obsluhu a další osoby.
- Škody vzniklé při přepravě ihned oznamte prodejci.
- Při vybalení zkontrolujte obsah balení, zda nechybí příslušenství a zda není obsah poškozený.

## Ochrana životního prostředí



Obalové materiály jsou recyklovatelné. Obaly prosím likvidujte ekologickým způsobem.



Elektrické a elektronické přístroje obsahují hodnotné recyklovatelné materiály a často součásti, jako baterie, akumulátory nebo olej, které mohou při chybném zacházení nebo

likvidaci představovat potenciální nebezpečí pro lidské zdraví nebo pro životní prostředí. Pro řádný provoz přístroje jsou však tyto součásti nezbytné. Přístroje označené tímto symbolem se nesmí likvidovat s domovním odpadem.

### Upozornění k obsaženým látkám (REACH)

Aktuální informace k obsaženým látkám naleznete na stránkách: [www.kaercher.de/REACH](http://www.kaercher.de/REACH)

## Použití v souladu s určením

### ⚠ VAROVÁNÍ

#### Zdravotní riziko

*Vdechnutí prachu nebezpečného pro zdraví*

*Přístroj není určen k odsávání prachu nebezpečného pro zdraví.*

### POZOR

#### Poškození přístroje

*Zkrat z důvodu vysoké vlhkosti vzduchu*

*Přístroj používejte a skladujte pouze ve vnitřních prostorech.*

- Tento univerzální vysavač je určen pro suché čištění podlah a stěn.
- Tento přístroj je vhodný pro komerční použití, např. v hotelech, školách, nemocnicích, továrnách, obchodech, v kancelářích a půjčovnách.

## Popis přístroje

### Ilustrace A

- ① Rounový filtrační sáček
- ② Sací hrdlo
- ③ Sací hadice
- ④ Typový štítek
- ⑤ Uchycení pro příslušenství
- ⑥ Držadlo
- ⑦ Držák hadice
- ⑧ Držák kabelu
- ⑨ Síťový kabel
- ⑩ Sací hlava
- ⑪ Zajištění sací hlavy
- ⑫ Zapuštěné madlo
- ⑬ Řiditelné kolečko
- ⑭ Nádoba na nečistoty
- ⑮ Uchycení podlahové hubice
- ⑯ Hlavní vypínač
- ⑰ Přepínač tvrdá podlaha/kobercová podlaha
- ⑱ Podlahová hubice
- ⑲ Sací hubice
- ⑳ Hlavní filtrační koš (T 11/1 Classic HEPA)
- ㉑ Koleno
- ㉒ Hlavní filtrační koš (T 11/1 Classic)
- ㉓ Adaptérová deska (jen T 11/1 Classic HEPA)
- ㉔ HEPA filtr (jen T 11/1 Classic HEPA)
- ㉕ Ochranný filtr motoru

## Příprava

1. Vybalte přístroj a namontujte příslušenství.

### Ilustrace B

## Uvedení do provozu

1. Kontrola, zda je hlavní filtrační koš nasazený do přístroje.

## Provozní režim

- 1 Provoz se sáčkovým filtrem
- 2 Provoz bez sáčkového filtru

## Vložení sáčkového filtru

1. Odjistěte a sundejte sací hlavu.
2. Vyjměte hlavní filtrační koš.
3. Nasadte rounový filtrační sáček.
4. Nasadte hlavní filtrační koš.
5. Nasadte a zajištěte sací hlavu.

## Obsluha

### Zapněte přístroj

1. Připojte síťovou zástrčku.
2. Zapněte přístroj na hlavním vypínači.



## Režim čištění

1. Přepínač podlahové hubice postavte na tvrdou podlahu nebo kobercovou podlahu.
2. Proveďte čištění.

## Vypnutí přístroje

1. Vypněte přístroj hlavní vypínačem.
2. Vytáhněte síťovou zástrčku.

## Po každém provozu

1. Vyprázdněte nádobu.
2. Očistěte přístroj zvenku i zevnitř vysátím a otřením vlhkým hadříkem.

## Přeprava

### ⚠ UPOZORNĚNÍ

#### **Nedodržení hmotnosti**

*Nebezpečí úrazu a poškození*

*Při přepravě vezměte v úvahu hmotnost stroje.*

1. Při přepravě ve vozidle zajistěte přístroj podle příslušných platných směrnic proti sklouznutí a převržení.

## Skladování

### ⚠ UPOZORNĚNÍ

#### **Nedodržení hmotnosti**

*Nebezpečí úrazu a poškození*

*Při skladování vezměte v úvahu hmotnost přístroje.*

Přístroj se smí skladovat pouze ve vnitřním prostoru.

## Péče a údržba

### ⚠ NEBEZPEČÍ

#### **Nebezpečí úrazu elektrickým proudem**

*Zranění v důsledku kontaktu s částmi pod elektrickým proudem*

*Vypněte přístroj.*

*Odpojte síťovou zástrčku.*

#### **Čištění hlavního filtračního koše**

### **POZOR**

**Nebezpečí hrozící mokrým hlavním filtračním košem**

*Nebezpečí poškození přístroje*

*Nikdy nevsazujte mokrou hlavní filtrační koš.*

1. Hlavní filtrační koš (pratelný) čistěte pod tekoucí vodou v případě potřeby.

#### **Výměna ochranného filtru motoru**

Jen T 11/1 Classic:

1. Odjistěte a sundějte sací hlavu.
2. Vyměňte ochranný filtr motoru.
3. Vložte nový ochranný filtr motoru.
4. Nasaďte a zajistěte sací hlavu.

#### **Vyměňte HEPA filtr.**

Jen T 11/1 Classic HEPA:

1. Odjistěte a sundějte sací hlavu.
2. Otočte HEPA filtrem proti směru chodu hodinových ručiček a vyjměte jej.
3. Umístěte nový HEPA filtr na desku adaptéru a utáhněte jej ve směru hodinových ručiček až na doraz.
4. Nasaďte a zajistěte sací hlavu.

## Výměna síťového kabelu

Pouze T 11/1 Classic Adv Re!Plast:

1. Vyměňte síťový kabel.

**Ilustrace C**

**Ilustrace D**

## Nápověda při poruchách

### ⚠ NEBEZPEČÍ

#### **Nebezpečí úrazu elektrickým proudem**

*Zranění v důsledku kontaktu s částmi pod elektrickým proudem*

*Vypněte přístroj.*

*Odpojte síťovou zástrčku.*

#### **Přístroj se vypíná během provozu**

Tepelný protektor motoru reaguje

1. Vyměňte rounový filtrační sáček.
2. Jen T 11/1 Classic: Vyměňte ochranný filtr motoru.
3. Jen T 11/1 Classic HEPA: Vyměňte HEPA filtr.
4. Zkontrolujte všechny díly, zda nejsou ucpané.
5. Motorovou turbínu nechte vychladnout po dobu cca 30-40 minut. Přístroj zase zapněte.

#### **Neběží sací turbína**

1. Zkontrolujte zásuvku a pojistku elektrického napájení.
2. Zkontrolujte síťový kabel a síťovou zástrčku přístroje.
3. Zapněte přístroj.

#### **Klesá sací síla**

1. Uvolněte ucpání sací hubice, sací trubice nebo sací hadice.
2. Vyměňte rounový filtrační sáček.
3. Hlavní filtrační koš očistěte pod tekoucí vodou a vysušte.
4. Nasaďte/zajistěte správně sací hlavu.
5. Vyměňte vadnou sací hadici.
6. Jen T 11/1 Classic: Vyměňte ochranný filtr motoru.
7. Jen T 11/1 Classic HEPA: Vyměňte HEPA filtr.

#### **Únik prachu při vysávání**

1. Vyměňte rounový filtrační sáček.
2. Zkontrolujte umístění rounového filtračního sáčku.
3. Nasaďte/zajistěte správně sací hlavu.
4. Nasaďte nepoškozený hlavní filtrační koš.
5. Nasaďte správně ochranný filtr motoru.
6. Jen T 11/1 Classic HEPA: Správně upevněte HEPA filtr.

## Zákaznický servis

Pokud nelze poruchu odstranit, musí kontrolu přístroje provést zákaznický servis.

## Záruka

V každé zemi platí záruční podmínky vydané naší příslušnou distribuční společností. Případné závady vašeho přístroje odstraníme bezplatně během záruční lhůty, pokud jsou zaviněny vadou materiálu nebo výrobní vadou. V případě uplatnění nároků ze záruky se prosím obraťte s dokladem o koupi na svého prodejce nebo na nejbližší autorizované pracoviště zákaznického servisu.

(Adresa viz zadní stranu)

Další informace o záruce (jsou-li k dispozici) naleznete v servisní sekci na webové stránce místního zastoupení firmy Kärcher v části „Dokumenty ke stažení“.

## Příslušenství a náhradní díly

Používejte pouze originální příslušenství a náhradní díly, které Vám zaručují bezpečný a bezporuchový provoz přístroje.

Informace o příslušenství a náhradních dílech naleznete na stránkách [www.kaercher.com](http://www.kaercher.com).

### Doplňková sada

Označení	Objednací číslo
Doplňková sada HEPA filtru pro T 11/1 Classic	2.889-310.0

#### Upozornění

Po provedené instalaci HEPA filtru platí upozornění uvedená v Návodu k použití pro T 11/1 Classic HEPA.

## EU prohlášení o shodě

Prohlašujeme tímto, že níže uvedený stroj na základě svého provedení a druhu konstrukce, jakož i v provedení námi uváděném na trh, vyhovuje příslušným základním bezpečnostním a zdravotním požadavkům podle směrnic EU. V případě provedení námi neschválené změny stroje ztrácí toto prohlášení svoji platnost.

Výrobek: Vysávání za sucha

Typ: 1.527-xxx

#### Příslušné směrnice EU

2006/42/ES (+2009/127/ES)

2009/125/ES

2011/65/EU

2014/30/EU

#### Aplikované harmonizované normy

EN IEC 63000: 2018

EN 55014-1: 2017 + A11: 2020

EN 55014-2: 2015

EN 60312-1: 2017

EN 60335-1

EN 60335-2-69

EN 61000-3-2: 2014

EN 61000-3-3: 2013

EN 62233: 2008

#### Aplikované národní normy

-

#### Aplikované(á) nařízení

666/2013

Níže podepsaní jednají z pověření a se zplnomocněním představenstva společnosti.



H. Jenner

Chairman of the Board of Management



S. Reiser

Director Regulatory Affairs & Certification

Zmocněnec pro dokumentaci:

S. Reiser

Alfred Kärcher SE & Co. KG

Alfred-Kärcher-Str. 28 - 40

71364 Winnenden (Německo)

Tel.: +49 7195 14-0

Fax: +49 7195 14-2212

Winnenden, 2020/10/01

## Technické údaje

		Kärcher T 11/1 Classic/ Re!Plast	Kärcher T 11/1 Classic Adv Re!Plast	Kärcher T 11/1 Classic HEPA/ Re!Plast
<b>Elektrické připojení</b>				
Napětí sítě	V	220-240	220-240	220-240
Fáze	~	1	1	1
Síťová frekvence	Hz	50-60	50-60	50-60
Třída krytí		II	II	II
Jmenovitý příkon	W	850	850	850
<b>Výkonnostní údaje přístroje</b>				
Obsah nádrže	l	11	11	11
Množství vzduchu (max.)	l/s	40	40	40
Podtlak (max.)	kPa (mbar)	23,5 (235)	23,5 (235)	23,5 (235)
<b>Rozměry a hmotnosti</b>				
Délka x šířka x výška	mm	375 x 285 x 385	375 x 285 x 385	375 x 285 x 385
Typická provozní hmotnost	kg	3,8	4,2	4,2
Průměr sací hadice	mm	35	35	35
<b>Okolní podmínky</b>				
Teplota prostředí (max.)	°C	+40	+40	+40
<b>Zjištěné hodnoty podle EN 60335-2-69</b>				
Hladina akustického tlaku $L_{pA}$	dB(A)	61	61	61
Nejistota $K_{pA}$	dB(A)	2	2	2
Hladina akustického výkonu $L_{WA}$	dB(A)	74	74	74
Hodnota vibrací rukou/paží	$m/s^2$	<2,5	<2,5	<2,5
Nejistota K	$m/s^2$	0,2	0,2	0,2
<b>Síťový kabel</b>				
Typ síťového kabelu	$mm^2$	H05VV-F 2x0,75	H05VV-F 2x1,0	H05VV-F 2x0,75
Objednáací číslo (EU)		6.650-621.0	6.650-622.0	6.650-621.0
Objednáací číslo (GB)		6.650-649.0		6.650-649.0
Objednáací číslo (CH)		6.650-837.0	6.650-650.0	6.650-837.0
Délka kabelu	m	7,5	12	7,5

Technické změny vyhrazeny.

## Obsah

Všeobecné upozornenia.....	68
Ochrana životného prostredia .....	68
Používanie v súlade s účelom .....	68
Popis prístroja .....	68
Príprava .....	68
Uvedenie do prevádzky .....	68
Obsluha .....	68
Preprava .....	69
Skladovanie .....	69
Starostlivosť a údržba .....	69
Pomoc pri poruchách .....	69
Záruka .....	69
Príslušenstvo a náhradné diely .....	70
EÚ vyhlásenie o zhode.....	70
Technické údaje.....	71

## Všeobecné upozornenia



Pred prvým použitím prístroja si prečítajte tento originálny návod na obsluhu a priložené bezpečnostné pokyny. Riadte sa informáciami a pokynmi, ktoré sú v nich uvedené. Obidva dokumenty si uschovajte pre neskoršie použitie alebo pre nasledujúceho majiteľa.

- Pri nedodržaní návodu na obsluhu a bezpečnostných pokynov môže dôjsť k poškodeniu prístroja a ohrozeniu obsluhy a iných osôb.
- V prípade poškodenia počas prepravy okamžite informujte predajcu.
- Pri rozbaľovaní skontrolujte obsah balenia z hľadiska chýbajúceho príslušenstva alebo poškodenia.

## Ochrana životného prostredia



Obalové materiály sú recyklovateľné. Obaly zlikvidujte ekologickým spôsobom.



Elektrické a elektronické prístroje obsahujú cenné recyklovateľné materiály a často aj komponenty, akými sú napr. batérie, akumulátory alebo olej, ktoré môžu pri nesprávnej manipulácii alebo likvidácii predstavovať potenciálne nebezpečenstvo pre ľudské zdravie a životné prostredie. Tieto komponenty sú však potrebné pre správnu prevádzku prístroja. Prístroje označené týmto symbolom nesmú byť likvidované spolu s domovým odpadom.

### Informácie o obsiahnutých látkach (REACH)

Aktuálne informácie o obsiahnutých látkach sú uvedené na: [www.kaercher.de/REACH](http://www.kaercher.de/REACH)

## Používanie v súlade s účelom

### ⚠ VÝSTRAHA

#### Ohrozenie zdravia

Vdychnutie zdraviu škodlivých prachov

Prístroj nie je určený na odsávanie zdraviu škodlivých prachov.

### POZOR

#### Poškodenie prístroja

Skrat zapríčinený vysokou vlhkosťou vzduchu

Prístroj používajte a skladujte len vo vnútorných priestoroch.

- Tento univerzálny vysávač je určený na suché čistenie povrchov podláh a stien.
- Tento prístroj je vhodný na priemyselné použitie, napr. v hoteloch, školách, nemocniciach, továrňach, obchodoch, kanceláriách a nájomných priestoroch.

## Popis prístroja

### Obrázok A

- 1 Filtračné vrecko z netkanej textílie
- 2 Nasávacie hrdlo
- 3 Nasávací hadica
- 4 Typový štítok
- 5 Miesto na odloženie príslušenstva
- 6 Držadlo
- 7 Držiak hadice
- 8 Držiak kábla
- 9 Sieťový kábel
- 10 Nasávací hlava
- 11 Zaistenie nasávacej hlavy
- 12 Priehlbina rukoväte
- 13 Otočné koliesko
- 14 Nádoba na nečistoty
- 15 Držiak podlahovej dýzy
- 16 Hlavný spínač
- 17 Prepínač tvrdá plocha/kobercová podlaha
- 18 Podlahová hubica
- 19 Nasávací trubica
- 20 Hlavný filtračný kôš (T 11/1 Classic HEPA)
- 21 Koleno
- 22 Hlavný filtračný kôš (T 11/1 Classic)
- 23 Adaptérová platňa (iba T 11/1 Classic HEPA)
- 24 HEPA filter (iba T 11/1 Classic HEPA)
- 25 Ochranný filter motora

## Príprava

1. Vybajte prístroj a namontujte príslušenstvo.

### Obrázok B

## Uvedenie do prevádzky

1. Kontrola toho, či je v prístroji vložený hlavný filtračný kôš.

## Prevádzkové režimy

- 1 Prevádzka s filtračným vreckom
- 2 Prevádzka bez filtračného vrecka

## Montáž filtračného vrecka

1. Odstiňte a odoberte nasávaciu hlavu.
2. Vyberte hlavný filtračný kôš.
3. Nasadte filtračné vrecko z netkanej textílie.
4. Vložte hlavný filtračný kôš.
5. Nasadte a zaistite nasávaciu hlavu.

## Obsluha

### Zapnutie prístroja

1. Zasuňte sieťový zástrčku.
2. Prístroj zapnite hlavným vypínačom.

## Čistiaca prevádzka

1. Prepínač podlahovej hubice nastavte na tvrdú plochu alebo na koberecovú podlahu.
2. Vykonaajte čistenie.

## Vypnutie prístroja

1. Prístroj vypnite pomocou hlavného spínača.
2. Vytiahnite sieťovú zástrčku.

## Po každej prevádzke

1. Vyprázdňte nádrž.
2. Prístroj zvnútra a zvonka očistite povysávaním a umytím vlhkou utierkou.

## Preprava

### ⚠ UPOZORNENIE

#### Nerešpektovanie hmotnosti

Nebezpečenstvo zranenia a poškodenia

Pri preprave dbajte na hmotnosť prístroja.

1. Prístroj pri preprave vo vozidlách zaistite proti zošmyknutiu a prevráteniu v súlade s príslušne platnými smernicami.

## Skladovanie

### ⚠ UPOZORNENIE

#### Nerešpektovanie hmotnosti

Nebezpečenstvo zranenia a poškodenia

Pri skladovaní dbajte na hmotnosť prístroja.

Prístroj sa smie skladovať iba vo vnútorných priestoroch.

## Starostlivosť a údržba

### ⚠ NEBEZPEČENSTVO

Nebezpečenstvo zásahu elektrickým prúdom

Zranenie následkom dotyku dielov vedúcich prúd

Vypnite prístroj.

Vytiahnite sieťovú zástrčku zo zásuvky.

## Čistenie hlavného filtračného koša

### POZOR

Nebezpečenstvo v dôsledku mokrého hlavného filtračného koša

Nebezpečenstvo poškodenia prístroja

Do prístroja nikdy nevkładajte mokrý hlavný filtračný kôš.

1. Hlavný filtračný kôš (umývateľný) v prípade potreby vyčistíte pod tečúcou vodou.

## Výmena ochranného filtra motora

Iba T 11/1 Classic:

1. Odistíte a odoberte nasávaciu hlavu.
2. Vyberte ochranný filter motora.
3. Vložte nový ochranný filter motora.
4. Nasadte a zaistite nasávaciu hlavu.

## Výmena HEPA filtra

Iba T 11/1 Classic HEPA:

1. Odistíte a odoberte nasávaciu hlavu.
2. Otočte HEPA filter proti smeru chodu hodinových ručičiek a odoberte ho.
3. Nový HEPA filter nasadte na adaptérovú platňu a až na doraz ho otočte v smere chodu hodinových ručičiek.
4. Nasadte a zaistite nasávaciu hlavu.

## Výmena sieťového kábla

Iba T 11/1 Classic Adv Re!Plast:

1. Vymeňte sieťový kábel.

**Obrazok C**

**Obrazok D**

## Pomoc pri poruchách

### ⚠ NEBEZPEČENSTVO

Nebezpečenstvo zásahu elektrickým prúdom

Zranenie následkom dotyku dielov vedúcich prúd

Vypnite prístroj.

Vytiahnite sieťovú zástrčku zo zásuvky.

Prístroj sa počas prevádzky vypne

Došlo k aktivácii tepelnej ochrany motora

1. Vymeňte filtračné vrecko z netkanej textílie.
2. Iba T 11/1 Classic: Vymeňte ochranný filter motora.
3. Iba T 11/1 Classic HEPA: Vymeňte HEPA filter.
4. Skontrolujte všetky diely z hľadiska ich upchatia.
5. Turbínu motora nechajte cca 30–40 minút vychladnúť. Znovu zapnite prístroj.

Nasávací turbína nebeží

1. Skontrolujte zásuvku a poistku napájania prúdom.
2. Skontrolujte sieťový kábel a sieťovú zástrčku prístroja.
3. Zapnite prístroj.

Sacia sila klesá

1. Odstráňte predmety, ktoré upchávajú nasávaciu hubicu, nasávaciu trubicu alebo nasávaciu hadicu.
2. Vymeňte filtračné vrecko z netkanej textílie.
3. Hlavný filtračný kôš očistite pod tečúcou vodou a osušte ho.
4. Správne nasadte/zaistite nasávaciu hlavu.
5. Vymeňte poškodenú nasávaciu hadicu.
6. Iba T 11/1 Classic: Vymeňte ochranný filter motora.
7. Iba T 11/1 Classic HEPA: Vymeňte HEPA filter.

Vystupovanie prachu pri vysávaní

1. Vymeňte filtračné vrecko z netkanej textílie.
2. Skontrolujte umiestnenie a upevnenie filtračného vrecka z netkanej textílie.
3. Správne nasadte/zaistite nasávaciu hlavu.
4. Vložte nepoškodený hlavný filtračný kôš.
5. Správne vložte ochranný filter motora.
6. Iba T 11/1 Classic HEPA: HEPA filter správne upevnite.

## Zákaznícky servis

V prípade, že sa porucha nedá odstrániť, prístroj musí skontrolovať zákaznícky servis.

## Záruka

V každej krajine platia záručné podmienky vydané našou príslušnou distribučnou spoločnosťou. Prípadné poruchy vášho prístroja odstránime v rámci záručnej doby zadarmo, pokiaľ ich príčinou boli materiálové alebo výrobné chyby. Pri uplatňovaní záruky sa spolu s dokladom o kúpe obráťte na svojho predajcu alebo na najbližšie autorizované servisné stredisko. (adresa je uvedená na zadnej strane) Ďalšie informácie o záruke (ak sú k dispozícii) nájdete v sekcii Servis na vašej miestnej webovej stránke Kärcher v časti „Na stiahnutie“.

## Príslušenstvo a náhradné diely

Používajte len originálne príslušenstvo a originálne náhradné diely, pretože takéto komponenty zaručujú bezpečnú a bezporuchovú prevádzku zariadenia. Informácie o príslušenstve a náhradných dieloch sa nachádzajú na stránke [www.kaercher.com](http://www.kaercher.com).

### Montážna súprava

Názov	Objednávacie číslo
Nadstavbová súprava HEPA filtra pre T 11/1 Classic	2.889-310.0

#### Upozornenie

Po namontovaní HEPA filtra platia v návode na obsluhu pokyny pre T 11/1 Classic HEPA.

## EÚ vyhlásenie o zhode

Týmto prehlasujeme, že nižšie označený stroj zodpovedá na základe svojej koncepcie a konštrukčného vyhotovenia, ako aj od vyhotovení, ktoré sme uviedli do prevádzky, príslušným základným bezpečnostným a zdravotným požiadavkám smerníc ES. V prípade zmeny, ktorú neschválime, stráca toto vyhlásenie platnosť. Výrobok: Suchý vysávač

Typ: 1.527-xxx

#### Príslušné smernice EÚ

2006/42/ES (+2009/127/ES)

2009/125/ES

2011/65/EÚ

2014/30/EÚ

#### Aplikované harmonizované normy

EN IEC 63000: 2018

EN 55014-1: 2017 + A11: 2020

EN 55014-2: 2015

EN 60312-1: 2017

EN 60335-1

EN 60335-2-69

EN 61000-3-2: 2014

EN 61000-3-3: 2013

EN 62233: 2008

#### Aplikované vnútroštátne normy

-

#### Aplikované nariadenie(-a)

666/2013

Podpísané osoby konajú z poverenia a s plnou mocou vedenia spoločnosti.



H. Jenner

Chairman of the Board of Management



S. Reiser

Director Regulatory Affairs & Certification

Osoba zodpovedná za dokumentáciu:

S. Reiser

Alfred Kärcher SE & Co. KG

Alfred-Kärcher-Str. 28 - 40

71364 Winnenden (Germany)

Tel.: +49 7195 14-0

Fax: +49 7195 14-2212

Winnenden, 2020/10/01

## Technické údaje

		Kärcher T 11/1 Classic/ Re!Plast	Kärcher T 11/1 Classic Adv Re!Plast	Kärcher T 11/1 Classic HEPA/ Re!Plast
<b>Elektrická prípojka</b>				
Sieťové napätie	V	220-240	220-240	220-240
Fáza	~	1	1	1
Sieťová frekvencia	Hz	50-60	50-60	50-60
Trieda ochrany		II	II	II
Menovitý príkon	W	850	850	850
<b>Výkonové údaje prístroja</b>				
Objem nádoby	l	11	11	11
Množstvo vzduchu (max.)	l/s	40	40	40
Podtlak (max.)	kPa (mbar)	23,5 (235)	23,5 (235)	23,5 (235)
<b>Rozmery a hmotnosti</b>				
Dĺžka x šírka x výška	mm	375 x 285 x 385	375 x 285 x 385	375 x 285 x 385
Typická prevádzková hmotnosť	kg	3,8	4,2	4,2
Priemer nasávacej hadice	mm	35	35	35
<b>Podmienky prostredia</b>				
Teplota okolia (max.)	°C	+40	+40	+40
<b>Zistené hodnoty podľa EN 60335-2-69</b>				
Hladina akustického tlaku $L_{pA}$	dB(A)	61	61	61
Neistota $K_{pA}$	dB(A)	2	2	2
Hladina akustického výkonu $L_{WA}$	dB(A)	74	74	74
Hodnota vibrácií ruka-rameno	$m/s^2$	<2,5	<2,5	<2,5
Neistota K	$m/s^2$	0,2	0,2	0,2
<b>Sieťový kábel</b>				
Typ sieťového kábla	$mm^2$	H05VV-F 2x0,75	H05VV-F 2x1,0	H05VV-F 2x0,75
Číslo súčiastky (EU)		6.650-621.0	6.650-622.0	6.650-621.0
Číslo súčiastky (GB)		6.650-649.0		6.650-649.0
Číslo súčiastky (CH)		6.650-837.0	6.650-650.0	6.650-837.0
Dĺžka kábla	m	7,5	12	7,5

Technické zmeny vyhradené.

## Kazalo

Splošni napotki .....	72
Zaščita okolja .....	72
Namenska uporaba .....	72
Opis naprave .....	72
Priprava .....	72
Zagon .....	72
Upravljanje .....	72
Transport .....	73
Skladiščenje .....	73
Nega in vzdrževanje .....	73
Pomoč pri motnjah .....	73
Garancija .....	73
Pribor in nadomestni deli .....	73
Izjava EU o skladnosti .....	74
Tehnični podatki .....	74

## Splošni napotki



Pred prvo uporabo naprave preberite ta originalna navodila za uporabo in priložena varnostna navodila ter jih upoštevajte.

Obe knjižici shranite za poznejšo uporabo ali za naslednjega uporabnika.

- Če navodil za uporabo in varnostnih navodil ne upoštevate, lahko nastanejo škoda na napravi in nevarnosti za upravljavca in druge osebe.
- Če opazite poškodbe, ki so nastale med transportom, takoj obvestite prodajalca.
- Ko vzamete vsebino paketa iz embalaže, preverite, ali manjka pribor in ali je vsebina poškodovana.

## Zaščita okolja



Pakirni material je mogoče reciklirati. Embalažo odstranite na okolju varen način.



Električne in elektronske naprave vsebujejo dragocene materiale z možnostjo recikliranja, pogosto pa tudi sestavne dele, kot so baterije,

akumulatorske baterije ali olja, ki lahko pri napačni uporabi ali napačnem odstranjevanju škodujejo zdravju ljudi in okolju. Navedeni sestavni deli so kljub temu potrebni za pravilno delovanje naprave. Naprav, označenih s tem simbolom, ne smete odvreči med gospodinjinske odpadke.

### Napotki o sestavinah (REACH)

Aktualne informacije najdete na spletnem naslovu: [www.kaercher.de/REACH](http://www.kaercher.de/REACH)

## Namenska uporaba

### ⚠ OPOZORILO

#### Nevarnost za zdravje

Vdihavanje prahov, nevarnih za zdravje

Naprave ne uporabljajte za sesanje prahov, nevarnih za zdravje.

### POZOR

#### Poškodovanje naprave

Kratek stik zaradi visoke vlažnosti zraka

Napravo uporabljajte in skladiščite samo v notranjih prostorih.

- Ta univerzalni sesalnik je primeren za suho čiščenje talnih in stenskih površin.
- Ta naprava je predvidena za industrijsko uporabo, npr. v hotelih, šolah, bolnišnicah, tovarnah, trgovinah, pisarnah in posredniških trgovinah.

## Opis naprave

### Slika A

- 1 Filtrirna vrečka iz flisa
- 2 Sesalni nastavek
- 3 Sesalna gibka cev
- 4 Tipska ploščica
- 5 Držalo za dodatno opremo
- 6 Nosilni ročaj
- 7 Držalo gibke cevi
- 8 Držalo za kabel
- 9 Omrežni kabel
- 10 Sesalna glava
- 11 Zaklep sesalne glave
- 12 Prijemna vdolbina
- 13 Krmilno kolesce
- 14 Posoda za umazanijo
- 15 Držalo za talno šobo
- 16 Glavno stikalo
- 17 Preklopno stikalo »trda površina/preprogasta talna obloga«
- 18 Talna šoba
- 19 Sesalna gibka cev
- 20 Koš glavnega filtra (T 11/1 Classic HEPA)
- 21 Koleno
- 22 Koš glavnega filtra (T 11/1 Classic)
- 23 Adapterska ploša (samo T 11/1 Classic HEPA)
- 24 Filter HEPA (samo T 11/1 Classic HEPA)
- 25 Zaščitni filter motorja

## Priprava

1. Odpakirajte napravo in sestavite pribor.

### Slika B

## Zagon

1. Preverite, ali je košara glavnega filtra vstavljena v napravo.

## Načini delovanja

- 1 Delovanje s filtrirno vrečko
- 2 Delovanje brez filtrirne vrečke

## Vstavljanje filtrirne vrečke

1. Sprostite sesalno glavo in jo snemite.
2. Odstranite košaro glavnega filtra.
3. Natakните filtrirno vrečko iz flisa.
4. Vstavite košaro glavnega filtra.
5. Namestite sesalno glavo in jo zapahnite.

## Upravljanje

### Vklop naprave

1. Vstavite električni vtič.
2. Napravo vklopite z glavnim stikalom.



## Čiščenje

1. Talno šobo s preklonim stikalom postavite na trdo podlago ali preprogasto talno oblogo.
2. Izvedite čiščenje.

## Izklop naprave

1. Napravo izklopite z glavnim stikalom.
2. Izvlecite omrežni vtič.

## Po vsakem obratovanju

1. Izpraznite posodo.
2. Napravo od znotraj in od zunaj posesajte in obrišite z vlažno krpo.

## Transport

### ⚠ PREVIDNOST

#### Neupoštevanje teže

Nevarnost telesnih poškodb in materialne škode  
Pri transportu upoštevajte težo naprave.

1. Pri transportu v vozilih zavarujte napravo pred zdrsom in prevrnitvijo v skladu z veljavnimi smernicami.

## Skладиščenje

### ⚠ PREVIDNOST

#### Neupoštevanje teže

Nevarnost telesnih poškodb in materialne škode  
Pri skladiščenju upoštevajte težo naprave.

Napravo lahko skladiščite samo v notranjih prostorih.

## Nega in vzdrževanje

### ⚠ NEVARNOST

#### Nevarnost udara elektrike

Telesne poškodbe zaradi dotika delov pod napetostjo  
Izklopite napravo.  
Izvlecite električni vtič.

## Čiščenje košare glavnega filtra

### POZOR

#### Nevarnost zaradi mokre košare glavnega filtra

Nevarnost poškodovanja naprave

Nikoli ne vstavite mokre košare glavnega filtra.

1. Košaro glavnega filtra (pralna) po potrebi očistite pod tekočo vodo.

## Menjava zaščitnega filtra motorja

Samo T 11/1 Classic:

1. Sprostite sesalno glavo in jo snemite.
2. Odstranite zaščitni filter motorja.
3. Vstavite nov zaščitni filter motorja.
4. Namestite sesalno glavo in jo zapahnite.

## Zamenjava filtra HEPA

Samo T 11/1 Classic HEPA:

1. Sprostite sesalno glavo in jo snemite.
2. Filter HEPA zavrtite v nasprotni smeri urnega kazalca in ga snemite.
3. Namestite novi filter HEPA na adaptersko ploščo in ga privijte do konca.
4. Namestite sesalno glavo in jo zapahnite.

## Menjava omrežnega kabla

Samo T 11/1 Classic Adv RelPlast:

1. Zamenjajte omrežni kabel.

Slika C  
Slika D

## Pomoč pri motnjah

### ⚠ NEVARNOST

#### Nevarnost udara elektrike

Telesne poškodbe zaradi dotika delov pod napetostjo  
Izklopite napravo.

Izvlecite električni vtič.

#### Naprava se izklopi med delovanjem

Aktivirala se je toplotna zaščita motorja

1. Zamenjajte filtrirno vrečko iz flisa.
2. Samo T 11/1 Classic: Zamenjajte zaščitni filter motorja.
3. Samo T 11/1 Classic HEPA: Zamenjajte filter HEPA.
4. Vse dele preverite glede zamašitev.
5. Pustite, da se turbina motorja ohlaja približno 30–40 minut. Napravo ponovno vklopite.

#### Sesalna turbina ne deluje

1. Preverite vtičnico in varovalko oskrbe z električnim tokom.
2. Preverite omrežni kabel in omrežni vtič naprave.
3. Vključite napravo.

#### Sesalna moč upada

1. Odmašite sesalno šobo, odstranite sesalno cev ali sesalno gibko cev.
2. Zamenjajte filtrirno vrečko iz flisa.
3. Košaro glavnega filtra očistite pod tekočo vodo in posušite.
4. Pravilno namestite/zaklenite sesalno glavo.
5. Zamenjajte okvarjeno sesalno gibko cev.
6. Samo T 11/1 Classic: Zamenjajte zaščitni filter motorja.
7. Samo T 11/1 Classic HEPA: Zamenjajte filter HEPA.

#### Med sesanjem izstopa prah.

1. Zamenjajte filtrirno vrečko iz flisa.
2. Preverite prileganje filtrirne vrečke iz flisa.
3. Pravilno namestite/zaklenite sesalno glavo.
4. Vstavite nepoškodovano košaro glavnega filtra.
5. Pravilno vstavite zaščitni filter motorja.
6. Samo T 11/1 Classic HEPA: Filter HEPA pravilno pritrdite.

## Servisna služba

Če motnje ni mogoče odpraviti, mora napravo pregledati servisna služba.

## Garancija

V vsaki državi veljajo garancijski pogoji, ki jih je izdala naša pristojna prodajna družba. V garancijskem roku bodo morebitne motnje v delovanju naprave odpravljene brezplačno, če je njihov vzrok napaka v materialu ali napaka v izdelavi. Pri uveljavljanju garancije zagotovite dokazilo o nakupu in stopite v stik s prodajalcem ali najbližjim servisom.

Naslov najdete na hrbtni strani.

Dodatne garancijske informacije (če so na voljo) so na voljo na servisnem območju na lokalni spletni strani podjetja Kärcher v razdelku "Prenosi".

## Pribor in nadomestni deli

Uporabljajte samo originalni pribor in originalne nadomestne dele, ki zagotavljajo varno in nemoteno delovanje naprave.

Informacije o priboru in nadomestnih delih najdete na spletnem naslovu [www.kaercher.com](http://www.kaercher.com).

## Priključni komplet

Ime	Številka za naročilo
Priključni komplet filtra HEPA za T 11/1 Classic	2.889-310.0

### Napotek

Po namestitvi filtra HEPA veljajo napotki v navodilih za uporabo T 11/1 Classic HEPA.

## Izjava EU o skladnosti

S tem izjavljamo, da v nadaljevanju navedeni stroj zara-di svoje zasnovne in konstrukcije ter v izvedbi, kakršno dajemo na tržišče, ustreza osnovnim zahtevam glede varnosti in varovanja zdravja v skladu z EU-direktivami. V primeru sprememb na stroju brez našega soglasja ta izjava izgubi veljavnost.

Izdelek: Sesalnik za suho sesanje

Tip: 1.527-xxx

### Zadevne EU-direktive

2006/42/ES (+2009/127/ES)

2009/125/ES

2011/65/EU

2014/30/EU

### Uporabljeni harmonizirani standardi

EN IEC 63000: 2018

EN 55014-1: 2017 + A11: 2020

EN 55014-2: 2015  
EN 60312-1: 2017  
EN 60335-1  
EN 60335-2-69  
EN 61000-3-2: 2014  
EN 61000-3-3: 2013  
EN 62233: 2008

### Uporabljeni nacionalni standardi

-

### Uporabljena(-e) uredba(-e)

666/2013

Podpisnik(ravnajo po navodilih in s pooblastilom uprave.



H. Jenner

Chairman of the Board of Management



S. Reiser

Director Regulatory Affairs & Certification

### Pooblaščen oseba za dokumentacijo:

S. Reiser

Alfred Kärcher SE & Co. KG

Alfred-Kärcher-Str. 28 - 40

71364 Winnenden (Nemčija)

Tel.: +49 7195 14-0

Faks: +49 7195 14-2212

Winnenden, 2020/10/01

## Tehnični podatki

		Kärcher T 11/1 Classic/ ReiPlast	Kärcher T 11/1 Classic Adv ReiPlast	Kärcher T 11/1 Classic HEPA/ ReiPlast
<b>Električni priključek</b>				
Napetost omrežja	V	220-240	220-240	220-240
Število faz	~	1	1	1
Omrežna frekvenca	Hz	50-60	50-60	50-60
Razred zaščite		II	II	II
Poraba nazivne moči	W	850	850	850
<b>Podatki o zmogljivosti naprave</b>				
Vsečina posode	l	11	11	11
Količina zraka (maks.)	l/s	40	40	40
Podtlak (maks.)	kPa (mbar)	23,5 (235)	23,5 (235)	23,5 (235)
<b>Mere in mase</b>				
Dolžina x širina x višina	mm	375 x 285 x 385	375 x 285 x 385	375 x 285 x 385
Tipična delovna masa	kg	3,8	4,2	4,2
Premer sesalne gibke cevi	mm	35	35	35
<b>Okoljski pogoji</b>				
Okoljska temperatura (maks.)	°C	+40	+40	+40
<b>Ugotovljene vrednosti v skladu s standardom EN 60335-2-69</b>				
Raven tlaka hrupa L <sub>PA</sub>	dB(A)	61	61	61
Negotovost K <sub>PA</sub>	dB(A)	2	2	2
Raven zvokovne moči L <sub>WA</sub>	dB(A)	74	74	74
Vrednost tresljajev za dlani/roke	m/s <sup>2</sup>	<2,5	<2,5	<2,5
Negotovost K	m/s <sup>2</sup>	0,2	0,2	0,2
<b>Omrežni kabel</b>				
Tip omrežnega kabla	mm <sup>2</sup>	H05VV-F 2x0,75	H05VV-F 2x1,0	H05VV-F 2x0,75
Številka sestavnega dela (EU)		6.650-621.0	6.650-622.0	6.650-621.0
Številka sestavnega dela (GB)		6.650-649.0		6.650-649.0
Številka sestavnega dela (CH)		6.650-837.0	6.650-650.0	6.650-837.0
Dolžina kabla	m	7,5	12	7,5

Pridržujemo si pravico do sprememb tehničnih podatkov.

## Cuprins

Indicații generale .....	75
Protecția mediului .....	75
Utilizarea conform destinației .....	75
Descrierea aparatului .....	75
Pregătirea .....	75
Punerea în funcțiune .....	75
Operarea .....	76
Transport .....	76
Depozitarea .....	76
Îngrijirea și întreținerea .....	76
Remediarea defecțiunilor .....	76
Garanție .....	76
Accesorii și piese de schimb .....	77
Declarație de conformitate UE .....	77
Date tehnice .....	78

## Indicații generale



Înainte de prima utilizare a aparatului, citiți aceste instrucțiuni de utilizare originale și indicațiile de siguranță aferente.

Respectați aceste instrucțiuni.

Păstrați ambele manuale pentru utilizarea ulterioară sau pentru viitorul posesor.

- Dacă nu sunt respectate instrucțiunile de utilizare și indicațiile de siguranță, pot apărea defecțiuni la nivelul aparatului și pericole pentru operator și alte persoane.
- Dacă intervin defecțiuni la transport, informați imediat distribuitorul.
- La despachetare, verificați conținutul pentru a vă asigura că nu lipsesc accesorii și că nu există alte deteriorări.

## Protecția mediului



Materialele de ambalare sunt reciclabile. Asigurați-vă de eliminarea ecologică a ambalajului.



Aparatele electrice și electronice conțin materiale reciclabile prețioase și, uneori, componente precum baterii, acumulatori sau uleiuri, care, în cazul utilizării incorecte sau a eliminării

necorespunzătoare, pot periclita sănătatea și mediul înconjurător. Pentru funcționarea corectă a aparatului, aceste componente sunt necesare. Este interzisă eliminarea cu deșeurile menajere a aparatelor marcate cu acest simbol.

**Observații referitoare la materialele conținute (REACH)**

Informații actuale referitoare la materialele conținute sunt disponibile la adresa: [www.kaercher.de/REACH](http://www.kaercher.de/REACH)

## Utilizarea conform destinației

### ⚠ **AVERTIZARE**

**Pericol pentru sănătate**

*Inspirarea de particule dăunătoare sănătății*

*Nu utilizați aparatul pentru aspirarea de particule dăunătoare sănătății.*

### **ATENȚIE**

**Deteriorarea aparatului**

*Scurtcircuitul cauzat de umiditatea ridicată a aerului*

*Utilizați și depozitați aparatul doar în interior.*

- Acest aspirator universal este destinat pentru curățarea uscată a suprafețelor podelelor și pereților.

- Acest aparat este potrivit pentru uz comercial, de ex. în hoteluri, școli, spitale, fabrici, magazine, birouri și magazine de închiriere.

## Descrierea aparatului

### Figura A

- ① Sac filtrant din material textil
- ② Prize de aspirare
- ③ Furtun de aspirare
- ④ Plăcuță cu caracteristici
- ⑤ Suport pentru accesorii
- ⑥ Mâner de tras
- ⑦ Suport de furtun
- ⑧ Suport de cablu
- ⑨ Cablu de rețea
- ⑩ Cap de aspirare
- ⑪ Blocarea capului de aspirare
- ⑫ Concavitatea mânerului
- ⑬ Rolă de ghidare
- ⑭ Recipient de impurități
- ⑮ Suport pentru duza pentru podea
- ⑯ Comutator principal
- ⑰ Comutator suprafață rigidă/mochetă
- ⑱ Duză pentru pardoseală
- ⑲ Tub de aspirare
- ⑳ Coș filtru principal (T 11/1 Classic HEPA)
- ㉑ Cot
- ㉒ Coș filtru principal (T 11/1 Classic)
- ㉓ Placă adaptor (numai T 11/1 Classic HEPA)
- ㉔ Filtru HEPA (numai T 11/1 Classic HEPA)
- ㉕ Filtru de protecție a motorului

## Pregătirea

1. Dezamăbiți aparatul și montați accesorii.

### Figura B

## Punerea în funcțiune

1. Verificați dacă coșul filtrului principal este introdus în aparat.

## Regimuri de funcționare

- 1 Funcționare cu sac filtrant
- 2 Funcționare fără sac filtrant

## Montarea sacului filtrant

1. Deblocați și scoateți capul de aspirare.
2. Scoateți coșul filtrului principal.
3. Atașați sacul filtrant din material textil.
4. Introduceți coșul filtrului principal.
5. Așezați capul de aspirare și blocați-l.

## Operarea

### Pornirea aparatului

1. Conectați ștecărul de rețea.
2. Porniți aparatul la comutatorul principal.

### Operațiune de curățare

1. Setează comutatorul duzei pentru podea pe suprafața rigidă sau pe mocheta.
2. Efectuați curățarea.

### Oprirea aparatului

1. Oprți aparatul de la comutatorul principal.
2. Trageți fișa de rețea.

### După fiecare utilizare

1. Goliți recipientul.
2. Curățați interiorul și exteriorul aparatului cu o lavetă umedă, prin aspirare și ștergere.

## Transport

### ⚠ PRECAUȚIE

#### Nerespectarea greutateii

*Pericol de accidentare și de deteriorare*

*La transport țineți cont de greutatea aparatului.*

1. La transportarea aparatului în vehicule, ancorăți-l în conformitate cu directivele aplicabile, pentru a preveni alunecarea și răsturnarea.

## Depozitarea

### ⚠ PRECAUȚIE

#### Nerespectarea greutateii

*Pericol de accidentare și de deteriorare*

*La depozitarea țineți cont de greutatea aparatului.*

Aparatul poate fi depozitat numai în interior.

## Îngrijirea și întreținerea

### ⚠ PERICOL

#### Pericol de electrocutare

*Răniri cauzate de atingerea pieselor aflate sub tensiune*

*Oprți aparatul.*

*Scoateți ștecărul.*

### Curățarea coșului filtrului principal

### ATENȚIE

*Pericol din cauza coșului filtrului principal umed*

*Pericol de deteriorare a aparatului*

*Nu puneți niciodată coșul filtrului principal umed.*

1. Dacă este necesar, curățați coșul filtrului principal (lavabil) sub jet de apă curentă.

### Înlocuirea filtrului de protecție a motorului

Numeral T 11/1 Classic:

1. Deblocați și scoateți capul de aspirare.
2. Scoateți filtrul de protecție a motorului.
3. Introduceți noul filtru de protecție a motorului.
4. Așezați capul de aspirare și blocați-l.

### Înlocuirea filtrului HEPA

T 11/1 Numai HEPA clasic:

1. Deblocați și scoateți capul de aspirare.
2. Rotiți filtrul HEPA în sensul acelor de ceasornic și scoateți-l.
3. Așezați noul filtru HEPA pe placa adaptorului și strângeți-l în sensul acelor de ceasornic până la opritor.
4. Așezați capul de aspirare și blocați-l.

## Înlocuirea cablului de alimentare

Numeral T 11/1 Classic Adv Re!Plast:

1. Înlocuiți cablul de alimentare.

**Figura C**

**Figura D**

## Remediarea defecțiunilor

### ⚠ PERICOL

#### Pericol de electrocutare

*Răniri cauzate de atingerea pieselor aflate sub tensiune*

*Oprți aparatul.*

*Scoateți ștecărul.*

#### Aparatul se oprește în timpul funcționării

Termoprotectorul motorului a răspuns

1. Înlocuiți sacul filtrant din material textil.

2. Numai T 11/1 Classic: Înlocuiți filtrul de protecție a motorului.

3. T 11/1 Numai HEPA clasic: Înlocuiți filtrul HEPA.

4. Verificați toate componentele pentru a vă asigura că nu sunt înfundate.

5. Lăsați turbina motorului să se răcească aproximativ 30-40 minute. Porniți din nou aparatul.

#### Turbina de aspirare nu funcționează

1. Verificați priza și siguranța de la alimentarea cu curent.

2. Verificați cablul de rețea și fișa de rețea ale aparatului.

3. Porniți aparatul.

#### Puterea de aspirare scade

1. Îndepărtați blocajele din duza de aspirație, tubul de aspirare sau furtunul de aspirare.

2. Înlocuiți sacul filtrant din material textil.

3. Curățați coșul filtrului principal sub jet de apă curentă și uscați-l.

4. Așezați corect/blocați capul de aspirare.

5. Înlocuiți furtunul de aspirare defect.

6. Numai T 11/1 Classic: Înlocuiți filtrul de protecție a motorului.

7. T 11/1 Numai HEPA clasic: Înlocuiți filtrul HEPA.

#### Evacuare praf la aspirare

1. Înlocuiți sacul filtrant din material textil.

2. Verificați suportul sacului filtrant din pâslă.

3. Așezați corect/blocați capul de aspirare.

4. Introduceți coșul filtrului principal nedeteriorat.

5. Introduceți corect filtrul de protecție a motorului.

6. T 11/1 Numai HEPA clasic: Fixați corect filtrul HEPA.

## Departamentul de asistență clienți

Dacă defecțiunea nu poate fi remediată, aparatul trebuie verificat de departamentul de asistență clienți.

## Garanție

În fiecare țară sunt valabile condițiile de garanție acordate de distribuitorul nostru din țara respectivă. Eventuale defecțiuni survenite la aparat în perioada de garanție vor fi remediate gratuit, în limita în care sunt defecțiuni de fabricație sau de material. Pentru a beneficia de garanție, prezentați-vă cu chitanța de cumpărare la comerciantul dvs. sau la cea mai apropiată unitate de service autorizată.

(Pentru adresă, consultați pagina din spate)

Pentru mai multe informații privind garanția (dacă sunt disponibile) vă rugăm accesați meniul „Descărcări” din opțiunea Service al paginii web al reprezentanței Kärcher din țara dvs.

## Accesorii și piese de schimb

Utilizați numai accesorii originale și piese de schimb originale; ele asigură funcționarea în siguranță și fără avarii a aparatului.

Informații despre accesorii și piesele de schimb se găsesc la adresa [www.kaercher.com](http://www.kaercher.com).

### Set de accesorii

Denumire	Număr de comandă
Set filtru HEPA pentru T 11/1 Classic	2.889-310.0

#### Indicație

După montarea filtrului HEPA, sunt valabile indicațiile pentru T 11/1 Classic HEPA din instrucțiunile de funcționare.

## Declarație de conformitate UE

Prin prezenta, declarăm că aparatul indicat mai jos corespunde cerințelor fundamentale privind siguranța și sănătatea prevăzute în directivele UE relevante, prin proiectarea și construcția sa, precum și în versiunea comercializată de noi. În cazul efectuării unei modificări a aparatului care nu a fost convenită cu noi, această declarație își pierde valabilitatea.

Produs: Aspirator pentru mediu uscat

Tip: 1.527-xxx

#### Directive UE relevante

2006/42/UE (+2009/127/UE)

2009/125/UE

2011/65/UE

2014/30/UE

#### Norme armonizate aplicate

EN IEC 63000: 2018

EN 55014-1: 2017 + A11: 2020

EN 55014-2: 2015

EN 60312-1: 2017

EN 60335-1

EN 60335-2-69

EN 61000-3-2: 2014

EN 61000-3-3: 2013

EN 62233: 2008

#### Standarde naționale aplicate

-

#### Regulament(e) utilizat(e)

666/2013

Semnatarii acționează în numele și prin împuternicirea Consiliului director.



H. Jenner

Chairman of the Board of Management



S. Reiser

Director Regulatory Affairs & Certification

Însărcinat cu elaborarea documentației:

S. Reiser

Alfred Kärcher SE & Co. KG

Alfred-Kärcher-Str. 28 - 40

71364 Winnenden (Germania)

Tel.: +49 7195 14-0

Fax: +49 7195 14-2212

Winnenden, 2020/10/01

## Date tehnice

		Kärcher T 11/1 Classic/ Re!Plast	Kärcher T 11/1 Classic Adv Re!Plast	Kärcher T 11/1 Classic HEPA/ Re!Plast
<b>Conexiune electrică</b>				
Tensiune de rețea	V	220-240	220-240	220-240
Fază	~	1	1	1
Frecvență de rețea	Hz	50-60	50-60	50-60
Clasă de protecție		II	II	II
Putere nominală absorbită	W	850	850	850
<b>Date privind puterea aparatului</b>				
Conținutul recipientului	l	11	11	11
Cantitate de aer (max.)	l/s	40	40	40
Subpresiune (max.)	kPa (mbar)	23,5 (235)	23,5 (235)	23,5 (235)
<b>Dimensiuni și greutate</b>				
Lungime x Lățime x Înălțime	mm	375 x 285 x 385	375 x 285 x 385	375 x 285 x 385
Greutate tipică în timpul funcționării	kg	3,8	4,2	4,2
Diametru furtun de aspirare	mm	35	35	35
<b>Condiții de mediu</b>				
Temperatura ambientală (max.)	°C	+40	+40	+40
<b>Valori calculate conform EN 60335-2-69</b>				
Nivel de zgomot $L_{pA}$	dB(A)	61	61	61
Incertitudine $K_{pA}$	dB(A)	2	2	2
Nivel de putere acustică $L_{WA}$	dB(A)	74	74	74
Valoarea vibrațiilor mână-braț	$m/s^2$	<2,5	<2,5	<2,5
Incertitudine K	$m/s^2$	0,2	0,2	0,2
<b>Cablu de rețea</b>				
Tip cablu de rețea	$mm^2$	H05VV-F 2x0,75	H05VV-F 2x1,0	H05VV-F 2x0,75
Număr piesă (EU)		6.650-621.0	6.650-622.0	6.650-621.0
Număr piesă (GB)		6.650-649.0		6.650-649.0
Număr piesă (CH)		6.650-837.0	6.650-650.0	6.650-837.0
Lungime cablu	m	7,5	12	7,5

Sub rezerva modificărilor tehnice.

## Sadržaj

Opće napomene .....	79
Zaštita okoliša .....	79
Namjenska uporaba .....	79
Opis uređaja .....	79
Priprema .....	79
Puštanje u pogon .....	79
Rukovanje .....	79
Transport .....	80
Skladištenje .....	80
Njega i održavanje .....	80
Pomoć u slučaju smetnji .....	80
Jamstvo .....	80
Pribor i zamjenski dijelovi .....	80
EU izjava o sukladnosti .....	81
Tehnički podaci .....	81

## Opće napomene



Prije prve uporabe Vašeg uređaja pročitajte ove originalne upute za rad i priložene Sigurnosne naputke. Postupajte u skladu s njima.

Čuvajte obje knjižice za kasniju uporabu ili za sljedećeg vlasnika.

- U slučaju nepridržavanja uputa za uporabu i sigurnosnih naputaka može doći do oštećenja uređaja i opasnosti za rukovatelja i druge osobe.
- U slučaju štete nastale prilikom transporta smjesta obavijestite trgovca.
- Kod raspakiravanja provjerite je li sadržaj pakiranja potpun tj. nedostaje li pribor i je li oštećen.

## Zaštita okoliša



Ambalažni se materijali mogu reciklirati. Molimo odložite ambalažu na ekološki prihvatljiv način.



Električni i elektronički uređaji sadrže vrijedne reciklažne materijale, a često i sastavne dijelove poput baterija, punjivih baterija ili ulja koji kod nepropisnog rukovanja ili nepravilnog zbrinjavanja mogu predstavljati potencijalnu opasnost za ljudsko zdravlje i okoliš. Međutim, ti su sastavni dijelovi potrebni za pravilan rad uređaja. Uređaji koji su označeni ovim simbolom ne smiju se odlagati zajedno s kućnim otpadom.

## Napomene o sastojcima (REACH)

Aktualne informacije o sastojcima možete pronaći na: [www.kaercher.de/REACH](http://www.kaercher.de/REACH)

## Namjenska uporaba

### **UPOZORENJE**

#### **Opasnost po zdravlje**

*Udisanje prašina opasnih po zdravlje*

*Uređaj nemojte upotrebljavati za usisavanje prašina koje su opasne po zdravlje.*

### **PAŽNJA**

#### **Oštećenje uređaja**

*Kratki spoj zbog visoke vlažnosti zraka*

*Uređaj upotrebljavajte i skladištite samo u zatvorenim prostorijama.*

- Ovaj univerzalni usisivač prikladan je za suho čišćenje podnih i zidnih površina.
- Ovaj uređaj prikladan je za komercijalnu uporabu, npr. u hotelima, školama, bolnicama, tvornicama, trgovinama, uredima i iznajmljivačkim prostorima.

## Opis uređaja

### Slika A

- 1 Flizelinska filterna vrećica
- 2 Usisni nastavak
- 3 Usisno crijevo
- 4 Natpisna pločica
- 5 Prihvatnik za pribor
- 6 Ručka za nošenje
- 7 Držač crijeva
- 8 Držač kabela
- 9 Mrežni kabel
- 10 Usisna glava
- 11 Zapor usisne glave
- 12 Udubljenje za držanje
- 13 Upravljački kotačić
- 14 Spremnik za prljavštinu
- 15 Prihvatnik za podni nastavak
- 16 Glavna sklopka
- 17 Prekidač za prebacivanje između tvrde površine/tepiha
- 18 Podni nastavak
- 19 Usisna cijev
- 20 Košara glavnog filtra (T 11/1 Classic HEPA)
- 21 Koljeno
- 22 Košara glavnog filtra (T 11/1 Classic)
- 23 Adapterska ploča (samo T 11/1 Classic HEPA)
- 24 HEPA filter (samo T 11/1 Classic HEPA)
- 25 Filtar za zaštitu motora

## Priprema

1. Raspakirajte uređaj i montirajte pribor.

### Slika B

## Puštanje u pogon

1. Provjerite je li glavna košara filtra umetnuta u uređaj.

### Načini rada

- 1 Rad s filternom vrećicom
- 2 Rad bez filterne vrećice

### Umetanje filterne vrećice

1. Deblokirajte usisnu glavu i skinite je.
2. Izvadite košaru glavnog filtra.
3. Natakните flizelinsku filternu vrećicu.
4. Umetnite košaru glavnog filtra.
5. Postavite i pričvrstite usisnu glavu.

## Rukovanje

### Uključivanje uređaja

1. Utaknite strujni utikač.
2. Uključite uređaj na glavnoj sklopki.

## Način rada čišćenja

1. Postavite prekidač podne mlaznice na tvrdu površinu ili tepih.
2. Provedite čišćenje.

## Isključivanje uređaja

1. Isključite uređaj na glavnoj sklopki.
2. Izvucite strujni utikač iz utičnice.

## Nakon svakog rada

1. Ispraznite spremnik.
2. Uređaj iznutra i izvana očistite usisavanjem i obrišite ga vlažnom krpom.

## Transport

### ⚠ OPREZ

#### Nepriдрžavanje težine

Opasnost od ozljeda i oštećenja

Pri transportu uzмите u obzir težinu uređaja.

1. Pri transportu u vozilima uređaj osigurajte od klizanja i prevrtanja prema trenutno važećim direktivama.

## Skladištenje

### ⚠ OPREZ

#### Nepriдрžavanje težine

Opasnost od ozljeda i oštećenja

Pri skladištenju uzмите u obzir težinu uređaja.

Uređaj se smije skladištiti samo u zatvorenim prostorijama.

## Njega i održavanje

### ⚠ OPASNOST

#### Opasnost od strujnog udara

Ozljede zbog dodira dijelova pod naponom

Isključite uređaj.

Izvucite strujni utikač.

## Čišćenje košare glavnog filtra

### PAŽNJA

Opasnost uslijed mokre košare glavnog filtra

Postoji opasnost od oštećenja uređaja

Nikada ne stavljajte mokru košaru glavnog filtra.

1. Ako je potrebno, očistite košaru glavnog filtra (koja se može prati) pod tekućom vodom.

## Zamjena filtra za zaštitu motora

Samo T 11/1 Classic:

1. Deblokirajte usisnu glavu i skinite je.
2. Izvadite filtar za zaštitu motora.
3. Umetnite novi filtar za zaštitu motora.
4. Postavite i pričvrstite usisnu glavu.

## Zamjena HEPA filtra

Samo T 11/1 Classic HEPA:

1. Deblokirajte usisnu glavu i skinite je.
2. HEPA filtar okrećite u smjeru suprotnom od smjera kazaljke na satu i skinite ga.
3. Postavite novi HEPA filtar na adaptersku ploču i ručno ga okrenite u smjeru kazaljke na satu do graničnika.
4. Postavite i pričvrstite usisnu glavu.

## Zamjena mrežnog kabela

Samo T 11/1 Classic Adv RelPlast:

1. Zamijenite mrežni kabel.

Slika C  
Slika D

## Pomoć u slučaju smetnji

### ⚠ OPASNOST

#### Opasnost od strujnog udara

Ozljede zbog dodira dijelova pod naponom

Isključite uređaj.

Izvucite strujni utikač.

#### Uređaj se isključuje tijekom rada

Toplinska zaštita motora je reagirala

1. Zamijenite filtelinsku filtersku vrećicu.

2. Samo T 11/1 Classic: Zamijenite filtar za zaštitu motora.
3. Samo T 11/1 Classic HEPA: Zamijenite HEPA filtar.
4. Na svim dijelovima provjerite postoje li začepjenja.
5. Pustite da se turbina motora hladi otprilike 30-40 minuta. Ponovno uključite uređaj.

#### Usisna turbina ne radi

1. Provjerite utičnicu i osigurač napajanja strujom.

2. Provjerite mrežni kabel i strujni utikač uređaja.

3. Uključite uređaj.

#### Usisna snaga se smanjuje

1. Uklonite začepjenja iz usisnog nastavka, usisne cijevi ili usisnog crijeva.
2. Zamijenite filtelinsku filtersku vrećicu.
3. Očistite košaru glavnog filtra pod tekućom vodom i osušite je.
4. Postavite/blokirajte usisnu glavu ispravno.
5. Zamijenite neispravno usisno crijevo.
6. Samo T 11/1 Classic: Zamijenite filtar za zaštitu motora.
7. Samo T 11/1 Classic HEPA: Zamijenite HEPA filtar.

#### Izlaženje prašine pri usisavanju

1. Zamijenite filtelinsku filtersku vrećicu.
2. Provjerite položaj filterske vrećice.
3. Postavite/blokirajte usisnu glavu ispravno.
4. Umetnite neoštećenu košaru glavnog filtra.
5. Ispravno umetnite filtar za zaštitu motora.
6. Samo T 11/1 Classic HEPA: Ispravno pričvrstite HEPA filtar.

## Servisna služba

Ako se smetnja ne može ukloniti, uređaj mora ispitati servisna služba.

## Jamstvo

U svakoj zemlji vrijede jamstveni uvjeti koje je izdala nadležna organizacija za distribuciju. Moguće kvarove na Vašem uređaju popravljamo besplatno unutar jamstvenog roka ako je uzrok materijalna pogreška ili pogreška u proizvodnji. U slučaju koji podliježe jamstvu obratite se s potvrdom o plaćanju Vašem prodavaču ili najbližjoj ovlaštenoj servisnoj službi. (vidi adresu na poledini)

Daljnje informacije o jamstvu (ako postoje) možete pronaći u servisnom području vaše lokalne web stranice tvrtke Kärcher pod "Preuzimanja".

## Pribor i zamjenski dijelovi

Koristite samo originalan pribor i originalne zamjenske dijelove jer oni jamče siguran i nesmetan rad uređaja. Informacije o priboru i zamjenskim dijelovima pronađite na [www.kaercher.com](http://www.kaercher.com).

## Dodatak

Opis	Kataloški broj
Dodatak HEPA filtra za T 11/1 Classic	2.889-310.0



## Napomena

Nakon uspješne ugradnje HEPA filtra, u uputama za uporabu vrijede napomene za T 11/1 Classic HEPA.

## EU izjava o sukladnosti

Ovime izjavljujemo da je dolje označeni stroj na temelju svoje koncepcije i konstrukcije kao i izvedbe koju mi stavljamo u promet sukladan odgovarajućim temeljnim sigurnosnim i zdravstvenim zahtjevima EU direktiva. U slučaju izmjene stroja koja nije dogovorena s nama ova izjava gubi svoju valjanost.

Proizvod: Usisivač za suho usisavanje

Tip: 1.527-xxx

### Relevantne EU direktive

2006/42/EZ (+2009/127/EZ)

2009/125/EZ

2011/65/EU

2014/30/EU

### Primijenjene usklađene norme

EN IEC 63000: 2018

EN 55014-1: 2017 + A11: 2020

EN 55014-2: 2015

EN 60312-1: 2017

EN 60335-1

EN 60335-2-69

EN 61000-3-2: 2014

EN 61000-3-3: 2013

EN 62233: 2008

### Primijenjene nacionalne norme

-

### Primijenjene uredbe

666/2013

Dolje potpisani djeluju u ime i po opunomoćenju uprave.



H. Jenner

Chairman of the Board of Management



S. Reiser

Director Regulatory Affairs & Certification

### Opunomoćenik za dokumentaciju:

S. Reiser

Alfred Kärcher SE & Co. KG

Alfred-Kärcher-Str. 28 - 40

71364 Winnenden (Njemačka)

Tel.: +49 7195 14-0

Telefaks: +49 7195 14-2212

Winnenden, 2020/10/01

## Tehnički podaci

		Kärcher T 11/1 Classic/ Rel/Plast	Kärcher T 11/1 Classic Adv Rel/Plast	Kärcher T 11/1 Classic HEPA/ Rel/Plast
<b>Električni priključak</b>				
Napon električne mreže	V	220-240	220-240	220-240
Faza	~	1	1	1
Frekvencija električne mreže	Hz	50-60	50-60	50-60
Klasa zaštite		II	II	II
Nazivna primljena snaga	W	850	850	850
<b>Podaci o snazi uređaja</b>				
Zapremina spremnika	l	11	11	11
Protok zraka (maks.)	l/s	40	40	40
Podtlak (maks.)	kPa (mbar)	23,5 (235)	23,5 (235)	23,5 (235)
<b>Dimenzije i težine</b>				
Duljina x širina x visina	mm	375 x 285 x 385	375 x 285 x 385	375 x 285 x 385
Tipična težina pri radu	kg	3,8	4,2	4,2
Promjer usisnog crijeva	mm	35	35	35
<b>Okolni uvjeti</b>				
Okolna temperatura (maks.)	°C	+40	+40	+40
<b>Vrijednosti utvrđene prema EN 60335-2-69</b>				
Razina zvučnog tlaka $L_{pA}$	dB(A)	61	61	61
Nesigurnost $K_{pA}$	dB(A)	2	2	2
Razina zvučne snage $L_{WA}$	dB(A)	74	74	74
Vrijednost vibracije šaka-ruka	$m/s^2$	<2,5	<2,5	<2,5
Nesigurnost K	$m/s^2$	0,2	0,2	0,2
<b>Mrežni kabel</b>				
Tip mrežnog kabla	$mm^2$	H05VV-F 2x0,75	H05VV-F 2x1,0	H05VV-F 2x0,75
Kataloški brojevi dijelova (EU)		6.650-621.0	6.650-622.0	6.650-621.0
Kataloški brojevi dijelova (GB)		6.650-649.0		6.650-649.0
Kataloški brojevi dijelova (CH)		6.650-837.0	6.650-650.0	6.650-837.0
Duljina kabla	m	7,5	12	7,5

Priznavamo pravo na tehničke izmjene.

## Sadržaj

Opšte napomene .....	82
Zaštita životne sredine .....	82
Namenska upotreba .....	82
Opis uređaja .....	82
Priprema .....	82
Puštanje u pogon .....	82
Rukovanje .....	83
Transport .....	83
Skladištenje .....	83
Nega i održavanje .....	83
Pomoć u slučaju smetnji .....	83
Garancija .....	83
Pribor i rezervni delovi .....	83
EU izjava o usklađenosti .....	84
Tehnički podaci .....	84

## Opšte napomene



Pre prve upotrebe, pročitajte originalna uputstva za upotrebu i priložene bezbednosne instrukcije. Postupajte u skladu sa tim.

Sačuvajte obe knjžice za buduću upotrebu ili sledeće vlasnike.

- Ukoliko se ignorišu uputstvo za rukovanje i bezbednosne napomene, može doći do oštećenja uređaja i mogu se javiti opasnosti po rukovaoca i druge ljude.
- U slučaju štete nastale prilikom transporta odmah obavestite prodavca.
- Prilikom raspakivanja proverite da li nedostaju delovi opreme i da li ima oštećenja.

## Zaštita životne sredine



Ambalaza može da se reciklira. Pakovanja odložite u otpad u skladu sa ekološkim propisima.



Električni i elektronski uređaji sadrže vredne materijale koji se mogu reciklirati, a često i sastavne delove kao što su baterije, akumulatori ili ulje, koji u slučaju pogrešnog tretiranja ili

pogrešnog odlaganje u otpad mogu predstavljati potencijalnu opasnost po zdravlje ljudi i životnu sredinu. Međutim, ovi sastavni delovi su neophodni za pravilan rad uređaja. Uređaji označeni ovim simbolom ne smeju da se odlažu u kućni otpad.

### Napomene o sastojcima (REACH)

Aktuelne informacije o sastojcima možete pronaći na: [www.kaercher.de/REACH](http://www.kaercher.de/REACH)

## Namenska upotreba

### ⚠ UPOZORENJE

#### Opasnost po zdravlje

Udisanje prašina štetnih po zdravlje

Nemojte koristiti uređaj za usisavanje prašina štetnih po zdravlje.

### PAŽNJA

#### Oštećenje uređaja

Kratki spoj usled prevelike vlažnosti vazduha

Uređaj skladištite i koristite samo u unutrašnjim prostorima.

- Ovaj univerzalni usisivač je namenjen za suvo čišćenje podnih i zidnih površina.

- Ovaj uređaj je pogodan za profesionalnu upotrebu, npr. u hotelima, školama, bolnicama, fabrikama, radnjama, kancelarijama i prostorima za iznajmljivanje.

## Opis uređaja

### Slika A

- 1 Flizelinska filterska vrećica
- 2 Usisni nastavci
- 3 Usisno crevo
- 4 Natpisna pločica
- 5 Prihvatnik za pribor
- 6 Ručka za nošenje
- 7 Držač creva
- 8 Držač kabla
- 9 Mrežni kabl
- 10 Usisna glava
- 11 Blokada usisne glave
- 12 Udubljenje za držanje
- 13 Upravljački toččić
- 14 Posuda za prljavštinu
- 15 Prihvatnik podnog nastavka
- 16 Glavni prekidač
- 17 Prekidač za prebacivanje opcije tvrda površina/ tepih
- 18 Podni nastavak
- 19 Usisna cev
- 20 Korpa glavnog filtera (T 11/1 Classic HEPA)
- 21 Zakrivljenje
- 22 Korpa glavnog filtera (T 11/1 Classic)
- 23 Adapterska ploča (samo T 11/1 Classic HEPA)
- 24 HEPA filter (samo T 11/1 Classic HEPA)
- 25 Filter za zaštitu motora

## Priprema

1. Raspakujte uređaj i montirajte dodatnu opremu.

### Slika B

## Puštanje u pogon

1. Provera da li je korpa glavnog filtera postavljena u uređaj.

### Načini rada

- 1 Rad sa filterskom vrećicom
- 2 Rad bez filterske vrećice

### Postavljanje filterske vrećice

1. Odblokirajte i skinite usisnu glavu.
2. Skinite korpu glavnog filtera.
3. Postavite flizelinsku filtersku vrećicu.
4. Postavite korpu glavnog filtera.
5. Postavite usisnu glavu i zaključajte je.

## Rukovanje

### Uključivanje uređaja

1. Utaknite strujni utikač.
2. Uključite uređaj na glavnom prekidaču.

### Pogon čišćenja

1. Prekidač za prebacivanje podnog nastavka podesite na tvrdi površinu ili tepih.
2. Izvršite čišćenje.

### Isključivanje uređaja

1. Isključite uređaj preko glavnog prekidača.
2. Izvucite strujni utikač.

### Nakon svakog rada

1. Ispraznite posudu.
2. Uređaj očistite iznutra i spolja usisavanjem i brisanjem vlažnom krpom.

## Transport

### ⚠ OPREZ

#### Zanemarivanje težine

Opasnost od povreda i oštećenja

Prilikom transporta obratite pažnju na težinu uređaja.

1. Prilikom transporta u vozilima, uređaj osigurajte od isklizavanja i prevrtanja u skladu sa važećim direktivama.

## Skladištenje

### ⚠ OPREZ

#### Zanemarivanje težine

Opasnost od povreda i oštećenja

Prilikom skladištenja obratite pažnju natežinu uređaja.

Uređaj sme da se odlaze samo u unutrašnjosti.

## Nega i održavanje

### ⚠ OPASNOST

#### Opasnost od strujnog udara

Povrede dodirivanjem delova koji provode struju

Isključite uređaj.

Izvucite strujni utikač.

### Čišćenje korpe glavnog filtera

### PAŽNJA

#### Opasnost usled vlažne korpe glavnog filtera

Opasnost od oštećenja uređaja

Nikada nemojte postavljati vlažnu korpu glavnog filtera.

1. Korpu glavnog filtera (može da se pere), po potrebi, očistite pod mlazom vode.

### Zamena filtera za zaštitu motora

Samo T 11/1 Classic:

1. Odblokirajte i skinite usisnu glavu.
2. Skinite filter za zaštitu motora.
3. Postavite novi filter za zaštitu motora.
4. Postavite usisnu glavu i zaključajte je.

### Zamena HEPA filtera

Samo T 11/1 Classic HEPA:

1. Odblokirajte i skinite usisnu glavu.
2. HEPA filter okrećite suprotno od smeru kretanja kazaljke na satu i skinite ga.
3. Postavite novi HEPA filter na adaptersku ploču i okrenite ga do graničnika u smeru kazaljki na satu.
4. Postavite usisnu glavu i zaključajte je.

## Zamena mrežnog kabla

Samo T 11/1 Classic Adv ReIPlast:

1. Zameniti mrežni kabl.

Slika C

Slika D

## Pomoć u slučaju smetnji

### ⚠ OPASNOST

#### Opasnost od strujnog udara

Povrede dodirivanjem delova koji provode struju

Isključite uređaj.

Izvucite strujni utikač.

#### Uređaj se isključuje tokom rada

Aktivirala se termička zaštita motora

1. Zamena filzelinske filterske vrećice.
2. Samo T 11/1 Classic: Zamenite filter za zaštitu motora.
3. Samo T 11/1 Classic HEPA: Zamenite HEPA filter.
4. Proveriti sve delove u pogledu začepljenja.
5. Ostavite turbinu motora da se ohladi oko 30-40 minuta. Ponovo uključite uređaj.

#### Usisna turbina ne radi

1. Proveriti utičnicu i osigurač napajanja strujom.
2. Proverite mrežni kabl i strujni utikač uređaja.
3. Uključiti uređaj.

#### Usisna snaga opada

1. Uklonite začepljenje na usisnom nastavku, usisnoj cevi ili usisnom crevu.
2. Zamena filzelinske filterske vrećice.
3. Očistite korpu glavnog filtera pod mlazom vode i osušite je.
4. Pravilno postavite/blokirajte usisnu glavu.
5. Zamenite neispravno usisno crevo.
6. Samo T 11/1 Classic: Zamenite filter za zaštitu motora.
7. Samo T 11/1 Classic HEPA: Zamenite HEPA filter.

#### Isticanje prašine prilikom usisavanja

1. Zamena filzelinske filterske vrećice.
2. Proverite prikladnost filzelinske filterske vrećice.
3. Pravilno postavite/blokirajte usisnu glavu.
4. Postavite neoštećenu korpu glavnog filtera.
5. Pravilno postavite filter za zaštitu motora.
6. Samo T 11/1 Classic HEPA: Ispravno pričvrstite HEPA filter.

## Servisna služba

Ako smetnja ne može da se otkloni, uređaj mora da se odnese na proveru u servisnu službu.

## Garancija

U svakoj zemlji važe uslovi garancije koje je izdala naša nadležna distributivna organizacija. Sve smetnje na vašem uređaju ćemo otkloniti besplatno u okviru garantnog roka, ukoliko je uzrok smetnje greška u materijalu ili greška u proizvodnji. U slučaju koji podleže garanciji obratite se sa dokazom o kupovini vašem prodavcu ili najbližoj ovlašćenju lokaciji servisne službe. (Adresu vidite na poledini)

Dodatne informacije o garanciji (ako postoje) možete pronaći u servisnom delu vaše lokalne Kärcher internet stranice pod opcijom „Preuzimanja“.

## Pribor i rezervni delovi

Koristite samo originalni pribor i originalne rezervne delove pošto oni garantuju bezbedan rad i rad bez smetnji na uređaju.

Informacije o priboru i rezervnim delovima možete pronaći na [www.kaercher.com](http://www.kaercher.com).

**Dodatak**

Naziv	Kataloški broj
Komplet ugradnju HEPA filtera za T 11/1 Classic	2.889-310.0

**Napomena**

Nakon izvršene ugradnje HEPA filtera važe napomene za T 11/1 Classic HEPA koje su navedene u uputstvu za rad.

**EU izjava o usklađenosti**

Ovim putem izjavljujemo da mašina označena u nastavku, na osnovu svoje koncepcije i konstrukcije kao i u izvedbi koju smo pustili u promet, odgovara važećim osnovnim zahtevima za bezbednost i zdravlje iz EU direktiva. U slučaju izmena na mašini bez naše saglasnosti ova izjava prestaje da važi.  
Proizvod: Usisivač za suvo usisavanje  
Tip: 1.527-xxx

**Važeće direktive EU**

2006/42/EZ (+2009/127/EZ)  
2009/125/EZ  
2011/65/EU  
2014/30/EU

**Primenjene harmonizovane norme**

EN IEC 63000: 2018  
EN 55014-1: 2017 + A11: 2020

EN 55014-2: 2015  
EN 60312-1: 2017  
EN 60335-1  
EN 60335-2-69  
EN 61000-3-2: 2014  
EN 61000-3-3: 2013  
EN 62233: 2008

**Primenjene nacionalne norme**

-

**Primenjena(e) odredba(e)**

666/2013

Potpisnici deluju po nalogu i uz punomoć upravnog odbora.



H. Jenner

Chairman of the Board of Management



S. Reiser

Director Regulatory Affairs &amp; Certification

Lice ovlašćeno za dokumentaciju:

S. Reiser

Alfred Kärcher SE &amp; Co. KG

Alfred-Kärcher-Str. 28 - 40

71364 Winnenden (Germany)

Tel.: +49 7195 14-0

Faks: +49 7195 14-2212

Winnenden, 2020/10/01

**Tehnički podaci**

		Kärcher T 11/1 Classic/ ReiPlast	Kärcher T 11/1 Classic Adv ReiPlast	Kärcher T 11/1 Classic HEPA/ ReiPlast
<b>Električni priključak</b>				
Napon električne mreže	V	220-240	220-240	220-240
Faza	~	1	1	1
Mrežna frekvencija	Hz	50-60	50-60	50-60
Klasa zaštite		II	II	II
Potrošnja nominalne energije	W	850	850	850
<b>Podaci o snazi uređaja</b>				
Zapremina posude	l	11	11	11
Protok vazduha (maks.)	l/s	40	40	40
Podpritisak (maks.)	kPa (mbar)	23,5 (235)	23,5 (235)	23,5 (235)
<b>Dimenzije i težine</b>				
Dužina x širina x visina	mm	375 x 285 x 385	375 x 285 x 385	375 x 285 x 385
Tipična radna težina	kg	3,8	4,2	4,2
Prečnik usisnog creva	mm	35	35	35
<b>Uslovi okruženja</b>				
Temperatura okoline (maks.)	°C	+40	+40	+40
<b>Utvrđene vrednosti prema EN 60335-2-69</b>				
Nivo zvučnog pritiska $L_{pA}$	dB(A)	61	61	61
Nepouzdanost $K_{pA}$	dB(A)	2	2	2
Nivo zvučne snage $L_{WA}$	dB(A)	74	74	74
Vrednost vibracije na šaci i ruci	$m/s^2$	<2,5	<2,5	<2,5
Nepouzdanost K	$m/s^2$	0,2	0,2	0,2
<b>Mrežni kabl</b>				
Tip mrežnog kabla	$mm^2$	H05VV-F 2x0,75	H05VV-F 2x1,0	H05VV-F 2x0,75
Broj dela (EU)		6.650-621.0	6.650-622.0	6.650-621.0
Broj dela (GB)		6.650-649.0		6.650-649.0
Broj dela (CH)		6.650-837.0	6.650-650.0	6.650-837.0
Dužina kabla	m	7,5	12	7,5

Zadržavamo pravo na tehničke podatke.

## Περιεχόμενα

Γενικές υποδείξεις.....	85
Προστασία του περιβάλλοντος .....	85
Προβλεπόμενη χρήση .....	85
Περιγραφή συσκευής.....	85
Προετοιμασία.....	85
Έναρξη χρήσης .....	85
Χειρισμός.....	86
Μεταφορά.....	86
Αποθήκευση .....	86
Φροντίδα και συντήρηση .....	86
Αντιμετώπιση βλαβών .....	86
Εγγύηση .....	87
Παρελκόμενα και ανταλλακτικά.....	87
Δήλωση συμμόρφωσης ΕΕ .....	87
Τεχνικά χαρακτηριστικά .....	88

## Γενικές υποδείξεις



Πριν από την πρώτη χρήση της συσκευής, διαβάστε αυτό το εγχειρίδιο οδηγιών χρήσης καθώς και τις συνημμένες υποδείξεις ασφαλείας. Εφαρμόζετε αυτές τις οδηγίες.

Φυλάξτε τα δύο βιβλιάρικα για μεταγενέστερη χρήση ή για τον επόμενο ιδιοκτήτη.

- Η μη τήρηση των οδηγιών χρήσης, καθώς και των υποδείξεων ασφαλείας, μπορεί να έχει ως συνέπεια βλάβες στη συσκευή ή κινδύνους για τον χειριστή ή άλλα άτομα.
- Σε περίπτωση ζημιάς από τη μεταφορά ειδοποιήστε αμέσως το κατάστημα αγοράς.
- Κατά το άνοιγμα της συσκευασίας, ελέγξτε το περιεχόμενο για τυχόν ελλείψεις σε εξαρτήματα καθώς και για ζημίες.

## Προστασία του περιβάλλοντος



Τα υλικά συσκευασίας είναι ανακυκλώσιμα. Ανακυκλώνετε τις συσκευασίες με περιβαλλοντικά ορθό τρόπο.



Οι ηλεκτρικές και οι ηλεκτρονικές συσκευές περιέχουν πολύτιμα ανακυκλώσιμα υλικά και, συχνά, επίσης εξαρτήματα όπως απλές και επαναφορτιζόμενες μπαταρίες ή λάδια, που σε

περίπτωση λανθασμένης χρήσης ή απόρριψης μπορούν να θέσουν σε κίνδυνο την ανθρώπινη υγεία και το περιβάλλον. Ωστόσο, αυτά τα συστατικά είναι απαραίτητα για τη σωστή λειτουργία της συσκευής. Οι συσκευές που φέρουν αυτό το σύμβολο δεν επιτρέπεται να απορρίπτονται μαζί με τα οικιακά απορρίμματα.

### Υποδείξεις σχετικά με συστατικά (REACH)

Ενημερωμένες πληροφορίες σχετικά με τα συστατικά θα βρείτε στη διεύθυνση: [www.kaercher.de/REACH](http://www.kaercher.de/REACH)

## Προβλεπόμενη χρήση

### ⚠ ΠΡΟΕΙΔΟΠΟΙΗΣΗ

#### Κίνδυνος για την υγεία

Εισπνοή βλαβερών σωματιδίων σκόνης

Μη χρησιμοποιείτε τη συσκευή για την αναρρόφηση επιβλαβών για την υγεία σκονών.

### ΠΡΟΣΟΧΗ

#### Πρόκληση ζημιών στη συσκευή

Βραχυκύκλωμα λόγω υψηλής ατμοσφαιρικής υγρασίας  
Χρησιμοποιείτε και αποθηκεύετε τη συσκευή μόνο σε εσωτερικούς χώρους.

- Αυτή ηλεκτρική σκούπα γενικής χρήσης προορίζεται για τον ξηρό καθαρισμό δαπέδων και τοίχων.
- Η συσκευή αυτή προορίζεται για επαγγελματική χρήση, π.χ. σε ξενοδοχεία, σχολεία, νοσοκομεία, εργοστάσια, καταστήματα, γραφεία και εταιρείες ενοικίασεως.

## Περιγραφή συσκευής

### Εικόνα Α

- ① Σακούλα φίλτρου από βάτα
- ② Στόμιο αναρρόφησης
- ③ Ελαστικός σωλήνας αναρρόφησης
- ④ Πινακίδα τύπου
- ⑤ Υποδοχή για παρελκόμενα
- ⑥ Λαβή μεταφοράς
- ⑦ Στήριγμα σωλήνα
- ⑧ Στήριγμα καλωδίου
- ⑨ Ηλεκτρικό καλώδιο
- ⑩ Κεφαλή αναρρόφησης
- ⑪ Ασφάλιση της κεφαλής αναρρόφησης
- ⑫ Κοιλωμα χειρολαβής
- ⑬ Οδηγός μάντα
- ⑭ Δοχείο ρύπων
- ⑮ Υποδοχή για ακροφύσιο δαπέδου
- ⑯ Γενικός διακόπτης
- ⑰ Διακόπτης επιλογής για σκληρές επιφάνειες/μοκέτες
- ⑱ Ακροφύσιο δαπέδου
- ⑲ Σωλήνας αναρρόφησης
- ⑳ Καλάθι κύριου φίλτρου (T 11/1 Classic HEPA)
- ㉑ Καμπύλη
- ㉒ Καλάθι κύριου φίλτρου (T 11/1 Classic)
- ㉓ Πλάκα προσαρμογέα (μόνο T 11/1 Classic HEPA)
- ㉔ Φίλτρο HEPA (μόνο T 11/1 Classic HEPA)
- ㉕ Φίλτρο προστασίας κινητήρα

## Προετοιμασία

1. Αφαιρέστε τη συσκευασία της συσκευής και τοποθετήστε τα εξαρτήματα.

### Εικόνα Β

## Έναρξη χρήσης

1. Έλεγχος, εάν έχει τοποθετηθεί το καλάθι του κύριου φίλτρου στη συσκευή.

## Τρόποι λειτουργίας

1. Λειτουργία με σακούλα φίλτρου
2. Λειτουργία χωρίς σακούλα φίλτρου

## Τοποθέτηση σακούλας φίλτρου

1. Απασφαλίστε και αφαιρέστε την κεφαλή αναρρόφησης.
2. Αφαιρέστε το καλάθι του κύριου φίλτρου.
3. Τοποθετήστε την τσόχινη σακούλα φίλτρου.
4. Τοποθετήστε το καλάθι του κύριου φίλτρου.
5. Τοποθετήστε και ασφαλίστε την κεφαλή αναρρόφησης.

## Χειρισμός

### Ενεργοποίηση συσκευής

1. Συνδέστε το φως ρεύματος.
2. Θέστε τη συσκευή σε λειτουργία από τον γενικό διακόπτη.

### Λειτουργία καθαρισμού

1. Ρυθμίστε τον διακόπτη επιλογής του ακροφυσίου δαπέδου στη θέση για σκληρές επιφάνειες ή μοκέτες.
2. Εκτελέστε τον καθαρισμό.

### Απενεργοποίηση συσκευής

1. Απενεργοποιήστε τη συσκευή από τον γενικό διακόπτη.
2. Αποσυνδέστε το φως ρεύματος.

### Έπειτα από κάθε λειτουργία

1. Αδειάστε το δοχείο.
2. Καθαρίστε τη συσκευή εσωτερικά και εξωτερικά με αναρρόφηση και σκούπισμα με ένα υγρό πανί.

## Μεταφορά

### ⚠ ΠΡΟΣΟΧΗ

**Μη τήρηση των οδηγιών σχετικά με το βάρος**  
Κίνδυνος τραυματισμού και πρόκλησης ζημιών  
Κατά τη μεταφορά προσέξτε το βάρος του μηχανήματος.

1. Κατά τη μεταφορά με οχήματα στερεώστε τη συσκευή σύμφωνα με τις ισχύουσες οδηγίες ώστε να μην γλιστρήσει και να μην πέσει.

## Αποθήκευση

### ⚠ ΠΡΟΣΟΧΗ

**Μη τήρηση των οδηγιών σχετικά με το βάρος**  
Κίνδυνος τραυματισμού και πρόκλησης ζημιών  
Κατά την αποθήκευση προσέξτε το βάρος της συσκευής.  
Η συσκευή μπορεί να αποθηκεύεται μόνο σε εσωτερικούς χώρους.

## Φροντίδα και συντήρηση

### ⚠ ΚΙΝΔΥΝΟΣ

**Κίνδυνος ηλεκτροπληξίας**  
Τραυματισμοί από την επαφή με εξαρτήματα που διαρρέονται από ρεύμα  
Θέστε τη συσκευή εκτός λειτουργίας.  
Αποσυνδέστε το φως από την πρίζα.

### Καθαρισμός κύριου φίλτρου

### ΠΡΟΣΟΧΗ

**Κίνδυνος λόγω υγρού καλαθίου κύριου φίλτρου**  
Κίνδυνος ζημιάς στη συσκευή

- Ποτέ μην τοποθετείτε το καλάθι κύριου φίλτρου υγρό.  
1. Εάν είναι απαραίτητο, καθαρίστε το καλάθι κύριου φίλτρου (πλένεται) κάτω από τρεχούμενο νερό.

## Αντικατάσταση του φίλτρου προστασίας του κινητήρα

Μόνο T 11/1 Classic:

1. Απασφαλίστε και αφαιρέστε την κεφαλή αναρρόφησης.
2. Αφαιρέστε το φίλτρο προστασίας κινητήρα.
3. Τοποθετήστε ένα νέο φίλτρο προστασίας κινητήρα.
4. Τοποθετήστε και ασφαλίστε την κεφαλή αναρρόφησης.

### Αντικαταστήστε το φίλτρο HEPA

Μόνο T 11/1 Classic HEPA:

1. Απασφαλίστε και αφαιρέστε την κεφαλή αναρρόφησης.
2. Στρίψτε το φίλτρο HEPA προς τα αριστερά και αφαιρέστε το.
3. Τοποθετήστε το νέο φίλτρο HEPA στην πλάκα του προσαρμογέα και γυρίστε το δεξιόστροφα μέχρι το τέρμα.
4. Τοποθετήστε και ασφαλίστε την κεφαλή αναρρόφησης.

### Αντικατάσταση καλωδίου ρεύματος

Μόνο T 11/1 Classic Adv RelPlast:

1. Αντικαταστήστε το καλώδιο ρεύματος.  
Εικόνα C  
Εικόνα D

## Αντιμετώπιση βλαβών

### ⚠ ΚΙΝΔΥΝΟΣ

**Κίνδυνος ηλεκτροπληξίας**  
Τραυματισμοί από την επαφή με εξαρτήματα που διαρρέονται από ρεύμα

Θέστε τη συσκευή εκτός λειτουργίας.  
Αποσυνδέστε το φως από την πρίζα.

### Η συσκευή απενεργοποιείται κατά τη διάρκεια της λειτουργίας

Ενεργοποιήθηκε η προστασία υπερθέρμανσης του κινητήρα

1. Αντικαταστήστε την υφασμάτινη σακούλα φίλτρου.
2. Μόνο T 11/1 Classic: Αντικαταστήστε το φίλτρο προστασίας του κινητήρα.
3. Μόνο T 11/1 Classic HEPA: Αντικαταστήστε το φίλτρο HEPA.
4. Ελέγξτε όλα τα εξαρτήματα για τυχόν αποφράξεις.
5. Αφήστε τον στρόβιλο του κινητήρα να κρυώσει για 30-40 λεπτά. Ενεργοποιήστε ξανά τη συσκευή.

### Ο στρόβιλος αναρρόφησης δεν λειτουργεί

1. Ελέγξτε την πρίζα και την ηλεκτρική ασφάλεια.
2. Ελέγξτε το ηλεκτρικό καλώδιο και το φως της συσκευής.
3. Ενεργοποιήστε τη συσκευή.

### Η αναρροφητική ισχύς μειώνεται

1. Ξεβουλώστε το ακροφύσιο αναρρόφησης, τον άκαμπο ή τον ελαστικό σωλήνα αναρρόφησης.
2. Αντικαταστήστε την υφασμάτινη σακούλα φίλτρου.
3. Καθαρίστε την κεφαλή κύριου φίλτρου με τρεχούμενο νερό και στεγνώστε την.
4. Τοποθετήστε/ασφαλίστε σωστά την κεφαλή αναρρόφησης.
5. Αντικαταστήστε τον ελαττωματικό ελαστικό σωλήνα αναρρόφησης.
6. Μόνο T 11/1 Classic: Αντικαταστήστε το φίλτρο προστασίας του κινητήρα.
7. Μόνο T 11/1 Classic HEPA: Αντικαταστήστε το φίλτρο HEPA.

## Διαρροή σκόνης κατά την αναρρόφηση

1. Αντικαταστήστε την υφασμάτινη σακούλα φίλτρου.
2. Ελέγξτε την εφαρμογή της σακούλας φίλτρου.
3. Τοποθετήστε/ασφαλίστε σωστά την κεφαλή αναρρόφησης.
4. Τοποθετήστε το άθικτο καλάθι του κύριου φίλτρου.
5. Τοποθετήστε σωστά το φίλτρο προστασίας του κινητήρα.
6. Μόνο T 11/1 Classic HEPA: Στερεώστε σωστά το φίλτρο HEPA.

## Υπηρεσία εξυπηρέτησης πελατών

Εάν δε διορθωθεί η βλάβη, πρέπει να γίνει έλεγχος της συσκευής από την υπηρεσία εξυπηρέτησης πελατών.

## Εγγύηση

Σε κάθε χώρα ισχύουν οι όροι εγγύησης οι οποίοι εκδίδονται από την αρμόδια εταιρεία διανομής μας. Τυχόν βλάβες στη συσκευή σας επιδιορθώνονται από εμάς χωρίς χρέωση εντός της προθεσμίας εγγύησης, εφόσον οφείλονται σε σφάλμα υλικού ή κατασκευής. Σε περίπτωση εγγύησης απευθυνθείτε στον προμηθευτή σας ή στο πλησιέστερο εξουσιοδοτημένο συνεργείο, προσκομίζοντας το παραστατικό της αγοράς. (για διευθύνσεις βλέπε την πίσω σελίδα)  
Περαιτέρω πληροφορίες για την εγγύηση (εάν υπάρχουν) θα βρείτε στην καρτέλα σέρβις της τοπικής ιστοσελίδας της Kärcher στην ενότητα "Downloads".

## Παρελκόμενα και ανταλλακτικά

Χρησιμοποιείτε μόνο γνήσια παρελκόμενα και γνήσια ανταλλακτικά, καθώς αυτά εγγυώνται την ασφαλή και απρόσκοπτη λειτουργία της συσκευής. Πληροφορίες σχετικά με τα παρελκόμενα και τα ανταλλακτικά θα βρείτε στη διεύθυνση [www.kaercher.com](http://www.kaercher.com).

## Σετ εξαρτημάτων

Όνομασία	Κωδικός παραγγελίας
Σετ εξαρτημάτων φίλτρου HEPA για T 11/1 Classic	2.889-310.0

## Υπόδειξη

Μετά την επιτυχή εγκατάσταση του φίλτρου HEPA, ισχύουν στις οδηγίες λειτουργίας οι οδηγίες για το T 11/1 Classic HEPA.

## Δήλωση συμμόρφωσης ΕΕ

Με το παρόν δηλώνουμε ότι η παρακάτω μηχανή λόγω του σχεδιασμού και του τύπου κατασκευής της καθώς και στην έκδοσή την οποία έχουμε διαθέσει στην αγορά πληροί τις σχετικές βασικές απαιτήσεις για την ασφάλεια και την υγεία των Οδηγίων ΕΕ. Σε περίπτωση τροποποίησης της μηχανής που δεν έχει συμφωνηθεί με εμάς, αυτή η δήλωση ακυρώνεται.  
Προϊόν: Ηλεκτρική σκούπα ξηρής αναρρόφησης  
Τύπος: 1.527-xxx

## Σχετικές Οδηγίες ΕΕ

2006/42/ΕΚ (+2009/127/ΕΚ)  
2009/125/ΕΚ  
2011/65/ΕΕ  
2014/30/ΕΕ

## Εφαρμοζόμενα εναρμονισμένα πρότυπα

EN IEC 63000: 2018  
EN 55014-1: 2017 + A11: 2020  
EN 55014-2: 2015  
EN 60312-1: 2017  
EN 60335-1  
EN 60335-2-69  
EN 61000-3-2: 2014  
EN 61000-3-3: 2013  
EN 62233: 2008

## Εφαρμοζόμενα εθνικά πρότυπα

-

## Κανονισμός(οι) σε εφαρμογή

666/2013

Οι υπογράφοντες ενεργούν κατ' εντολή και με εξουσιοδότηση από το διοικητικό συμβούλιο.



H. Jenner

Chairman of the Board of Management



S. Reiser

Director Regulatory Affairs & Certification

Υπεύθυνος τεχνικού φακέλου:

S. Reiser

Alfred Kärcher SE & Co. KG

Alfred-Kärcher-Str. 28 - 40

71364 Winnenden (Germany)

Τηλ.: +49 7195 14-0

Φαξ: +49 7195 14-2212

Winnenden, 2020/10/01

## Τεχνικά χαρακτηριστικά

		Kärcher T 11/1 Classic/ ReiPlast	Kärcher T 11/1 Classic Adv ReiPlast	Kärcher T 11/1 Classic HEPA/ ReiPlast
<b>Ηλεκτρική σύνδεση</b>				
Τάση δικτύου	V	220-240	220-240	220-240
Φάση	~	1	1	1
Συχνότητα δικτύου	Hz	50-60	50-60	50-60
Κατηγορία προστασίας		II	II	II
Όνομαστική κατανάλωση ισχύος	W	850	850	850
<b>Στοιχεία ισχύος συσκευής</b>				
Χωρητικότητα δοχείου	l	11	11	11
Ποσότητα αέρα (μέγ.)	l/s	40	40	40
Υποπίεση (μέγ.)	kPa (mbar)	23,5 (235)	23,5 (235)	23,5 (235)
<b>Διαστάσεις και βάρη</b>				
Μήκος x πλάτος x ύψος	mm	375 x 285 x 385	375 x 285 x 385	375 x 285 x 385
Τυπικό βάρος λειτουργίας	kg	3,8	4,2	4,2
Διάμετρος ελαστικού σωλήνα αναρρόφησης	mm	35	35	35
<b>Περιβαλλοντικές συνθήκες</b>				
Θερμοκρασία περιβάλλοντος (μέγ.)	°C	+40	+40	+40
<b>Μετρημένες τιμές κατά EN 60335-2-69</b>				
Στάθμη ηχητικής πίεσης $L_{pA}$	dB(A)	61	61	61
Αβεβαιότητα $K_{pA}$	dB(A)	2	2	2
Στάθμη ηχητικής ισχύος $L_{WA}$	dB(A)	74	74	74
Τιμή δονήσεων χειριού-βραχίονα	$m/s^2$	<2,5	<2,5	<2,5
Αβεβαιότητα K	$m/s^2$	0,2	0,2	0,2
<b>Καλώδιο τροφοδοσίας</b>				
Τύπος ηλεκτρικού καλωδίου	$mm^2$	H05VV-F 2x0,75	H05VV-F 2x1,0	H05VV-F 2x0,75
Αριθμός εξαρτήματος (EU)		6.650-621.0	6.650-622.0	6.650-621.0
Αριθμός εξαρτήματος (GB)		6.650-649.0		6.650-649.0
Αριθμός εξαρτήματος (CH)		6.650-837.0	6.650-650.0	6.650-837.0
Μήκος καλωδίου	m	7,5	12	7,5

Με την επιφύλαξη τεχνικών αλλαγών.



## Содержание

Общие указания.....	89
Защита окружающей среды.....	89
Использование по назначению.....	89
Описание устройства.....	89
Подготовка.....	89
Ввод в эксплуатацию.....	89
Управление.....	90
Транспортировка.....	90
Хранение.....	90
Уход и техническое обслуживание.....	90
Помощь при неисправностях.....	90
Гарантия.....	91
Принадлежности и запасные части.....	91
Декларация о соответствии стандартам ЕС....	91
Технические характеристики.....	92

## Общие указания



Перед первым применением устройства ознакомиться с данной оригинальной инструкцией по эксплуатации и прилагаемыми указаниями по технике безопасности. Действовать в соответствии с ними.

Сохранять обе брошюры для дальнейшего пользования или для следующего владельца.

- Несоблюдение инструкции по эксплуатации и указаний по технике безопасности может привести к повреждению устройства и опасности травмирования оператора и других лиц.
- При обнаружении транспортных повреждений сразу проинформировать торгового представителя.
- При распаковке устройства проверить его комплектность и целостность.

## Защита окружающей среды



Упаковочные материалы поддаются вторичной переработке. Упаковку необходимо утилизировать без ущерба для окружающей среды.



Электрические и электронные устройства часто содержат ценные материалы, пригодные для вторичной переработки, и зачастую такие компоненты, как батареи, аккумуляторы или масло, которые при неправильном обращении или ненадлежащей утилизации представляют потенциальную опасность для здоровья и окружающей среды. Тем не менее, данные компоненты необходимы для правильной работы устройства. Устройства, обозначенные этим символом, запрещено утилизировать вместе с бытовыми отходами.

### Указания по компонентам (REACH)

Для получения актуальной информации о компонентах см. [www.kaercher.de/REACH](http://www.kaercher.de/REACH)

## Использование по назначению

### ⚠ ПРЕДУПРЕЖДЕНИЕ

#### Опасность для здоровья

Вдыхание вредной для здоровья пыли

Не использовать устройство для сбора вредной для здоровья пыли.

## ВНИМАНИЕ

### Повреждение устройства

Короткое замыкание из-за высокой влажности  
Использовать и хранить устройство только в помещении.

- Данный универсальный пылесос предназначен для сухой чистки поверхностей пола и стен.
- Данное устройство подходит для промышленного использования, например, в гостиницах, школах, больницах, фабриках, магазинах, офисах и бюро по аренде недвижимости.

## Описание устройства

### Рисунок А

- ① Фильтровальный пакет из нетканого материала
- ② Всасывающий патрубок
- ③ Всасывающий шланг
- ④ Заводская табличка
- ⑤ Держатель для аксессуаров
- ⑥ Ручка для переноски
- ⑦ Держатель шланга
- ⑧ Держатель кабеля
- ⑨ Сетевая кабель
- ⑩ Головка пылесоса
- ⑪ Фиксатор головки пылесоса
- ⑫ Потайная ручка
- ⑬ Направляющий ролик
- ⑭ Мусоросборник
- ⑮ Крепление насадки для пола
- ⑯ Главный выключатель
- ⑰ Переключатель для твердых поверхностей/ковровых покрытий
- ⑱ Насадка для пола
- ⑲ Всасывающая трубка
- ⑳ Фильтрующий элемент (Т 11/1 Classic HEPA)
- ㉑ Колено
- ㉒ Фильтрующий элемент (Т 11/1 Classic)
- ㉓ Адаптерная пластина (только Т 11/1 Classic HEPA)
- ㉔ Фильтр HEPA (только Т 11/1 Classic HEPA)
- ㉕ Фильтр защиты двигателя

## Подготовка

1. Распаковать устройство и установить принадлежность.

### Рисунок В

## Ввод в эксплуатацию

1. Проверить, вставлен ли фильтрующий элемент в устройство.

## Режимы работы

- 1 Режим с фильтр-мешком
- 2 Режим без фильтр-мешка

## Установка фильтр-мешка

1. Разблокировать и снять головку пылесоса.
2. Извлечь фильтрующий элемент.
3. Надеть фильтровальный пакет из нетканого материала.
4. Установить фильтрующий элемент.
5. Установить и зафиксировать головку пылесоса.

## Управление

### Включение устройства

1. Вставить штепсельную вилку в розетку.
2. Включить устройство на главном выключателе.

### Режим очистки

1. Установить переключатель насадки для пола на твердые поверхности или ковровые покрытия.
2. Произвести очистку.

### Выключение устройства

1. Выключить устройство с помощью главного выключателя.
2. Вынуть штепсельную вилку из розетки.

### После каждой эксплуатации

1. Опорожнить бак.
2. Очистить устройство снаружи и внутри пылесосом и протереть его влажной тряпкой.

## Транспортировка

### **⚠ ОСТОРОЖНО**

#### **Несоблюдение веса**

*Опасность получения травм и повреждений  
Во время транспортировки учитывать вес устройства.*

1. При перевозке устройства в транспортных средствах зафиксировать его от скольжения и опрокидывания в соответствии с действующими правилами.

## Хранение

### **⚠ ОСТОРОЖНО**

#### **Несоблюдение веса**

*Опасность получения травм и повреждений  
Во время хранения учитывать вес устройства.  
Устройство разрешается хранить только в помещениях.*

## Уход и техническое обслуживание

### **⚠ ОПАСНОСТЬ**

#### **Опасность поражения электрическим током**

*Травмы в результате касания токоведущих частей  
Выключить устройство.  
Извлечь штепсельную вилку.*

### Очистка фильтрующего элемента

## **ВНИМАНИЕ**

**Опасность из-за мокрого фильтрующего элемента**

**Опасность повреждения устройства**

**Никогда не вставлять мокрый фильтрующий элемент.**

1. При необходимости промыть фильтрующий элемент (моющийся изнутри) под проточной водой.

## Замена фильтра защиты двигателя

Только T 11/1 Classic:

1. Разблокировать и снять головку пылесоса.
2. Извлечь фильтр защиты двигателя.
3. Вставить новый фильтр защиты двигателя.
4. Установить и зафиксировать головку пылесоса.

## Замена фильтра HEPA

Только T 11/1 Classic HEPA:

1. Разблокировать и снять головку пылесоса.
2. Повернуть фильтр HEPA против часовой стрелки и снять его.
3. Установить новый фильтр HEPA на адаптерную пластину и повернуть по часовой стрелке до упора.
4. Установить и зафиксировать головку пылесоса.

## Замена сетевого кабеля

Только T 11/1 Classic Adv Re!Plast:

1. Заменить сетевой кабель.

**Рисунок С**

**Рисунок D**

## Помощь при неисправностях

### **⚠ ОПАСНОСТЬ**

#### **Опасность поражения электрическим током**

*Травмы в результате касания токоведущих частей*

*Выключить устройство.*

*Извлечь штепсельную вилку.*

#### **Устройство отключается во время работы**

Сработал тепловой защитный элемент двигателя

1. Заменить фильтровальный пакет из нетканого материала.
2. Только T 11/1 Classic: Заменить фильтр защиты двигателя.
3. Только T 11/1 Classic HEPA: Заменить фильтр HEPA.
4. Проверить все части на предмет засорения.
5. Дать турбине двигателя остыть в течение примерно 30-40 минут. Снова включить устройство.

#### **Всасывающая турбина не работает**

1. Проверить розетку и предохранитель системы электропитания.
2. Проверить сетевой кабель и штепсельную вилку устройства.
3. Включить устройство.

#### **Сила всасывания ослабевает**

1. Удалить мусор из насадки, всасывающей трубки и всасывающего шланга.
2. Заменить фильтровальный пакет из нетканого материала.
3. Промыть фильтрующий элемент главного фильтра проточной водой и просушить.
4. Правильно установить и зафиксировать головку пылесоса.
5. Заменить неисправный всасывающий шланг.
6. Только T 11/1 Classic: Заменить фильтр защиты двигателя.
7. Только T 11/1 Classic HEPA: Заменить фильтр HEPA.

## Во время уборки из устройства выходит пыль

1. Заменить фильтровальный пакет из нетканого материала.
2. Проверить посадку фильтровального пакета из нетканого материала.
3. Правильно установить и зафиксировать головку пылесоса.
4. Вставить неповрежденный фильтрующий элемент.
5. Правильно вставить защитный фильтр двигателя.
6. Только T 11/1 Classic HEPA: Правильно закрепить фильтр HEPA.

## Сервисная служба

Если неисправность не удается устранить, устройство необходимо отправить на проверку в сервисную службу.

## Гарантия

В каждой стране действуют соответствующие условия гарантии, установленные нашей дочерней сбытовой компанией. Возможные неисправности устройства в течение гарантийного срока мы устраняем бесплатно, если причина заключается в дефектах материалов или производственном браке. В случае возникновения претензий в течение гарантийного срока просьба обращаться с чеком о покупке в торговую организацию, продавшую изделие, или в ближайшую уполномоченную службу сервисного обслуживания. (Адрес указан на обороте)

Дополнительную информацию о гарантии (при наличии) можно найти в области сервисного обслуживания на местном веб-сайте Kärcher в разделе «Загрузки».

Дата выпуска отображается на заводской табличке в закодированном виде.

При этом отдельные цифры имеют следующее значение::

Пример: 30190

- 3 год выпуска
- 0 столетие выпуска
- 1 десятилетие выпуска
- 9 вторая цифра месяца выпуска
- 0 первая цифра месяца выпуска

Таким образом, в данном примере код 30190 означает дату выпуска 09 / (2)013.

## Принадлежности и запасные части

Использовать только оригинальные принадлежности и запасные части. Только они гарантируют безопасную и бесперебойную работу устройства.

Для получения информации о принадлежностях и запчастях см. [www.kaercher.com](http://www.kaercher.com).

## Монтажный комплект

Обозначение	Номер для заказа
Монтажный комплект фильтра HEPA для T 11/1 Classic	2.889-310.0

### Примечание

После успешной установки фильтра HEPA в руководстве по эксплуатации применяются указания для T 11/1 Classic HEPA.

## Декларация о соответствии стандартам ЕС

Настоящим заявляем, что концепция, конструкция и исполнение указанной ниже машины отвечают соответствующим основным требованиям директив ЕС по безопасности и охране здоровья. При любых изменениях машины, не согласованных с нашей компанией, данная декларация теряет свою силу. Изделие: Пылесос для сухой уборки  
Тип: 1.527-xxx

### Действующие директивы ЕС

2006/42/ЕС (+2009/127/ЕС)  
2009/125/ЕС  
2011/65/ЕС  
2014/30/ЕС

### Примененные гармонизированные стандарты

EN IEC 63000: 2018  
EN 55014-1: 2017 + A11: 2020  
EN 55014-2: 2015  
EN 60312-1: 2017  
EN 60335-1  
EN 60335-2-69  
EN 61000-3-2: 2014  
EN 61000-3-3: 2013  
EN 62233: 2008

### Примененные национальные стандарты

-

### Применяемый(-ые) регламент(-ы)

666/2013

Нижеподписавшиеся лица действуют от имени и по доверенности Правления.



H. Jenner

Chairman of the Board of Management



S. Reiser

Director Regulatory Affairs & Certification

Лицо, ответственное за ведение документации:

Ш. Райзер (S. Reiser)  
Alfred Kärcher SE & Co. KG  
Alfred-Kärcher-Str. 28-40  
71364 Winnenden (Germany)  
Тел.: +49 7195 14-0  
Факс: +49 7195 14-2212  
Winnenden, 2020/10/01

## Технические характеристики

		Kärcher T 11/1 Classic/ ReiPlast	Kärcher T 11/1 Classic Adv ReiPlast	Kärcher T 11/1 Classic HEPA/ ReiPlast
<b>Электрическое подключение</b>				
Напряжение сети	V	220-240	220-240	220-240
Фаза	~	1	1	1
Частота сети	Hz	50-60	50-60	50-60
Класс защиты		II	II	II
Номинальная потребляемая мощность	W	850	850	850
<b>Рабочие характеристики устройства</b>				
Объем бака	l	11	11	11
Расход воздуха (макс.)	l/s	40	40	40
Разрежение (макс.)	kPa (mbar)	23,5 (235)	23,5 (235)	23,5 (235)
<b>Размеры и вес</b>				
Длина x ширина x высота	mm	375 x 285 x 385	375 x 285 x 385	375 x 285 x 385
Типичный рабочий вес	kg	3,8	4,2	4,2
Диаметр всасывающего шланга	mm	35	35	35
<b>Условия окружающей среды</b>				
Температура окружающей среды (макс.)	°C	+40	+40	+40
<b>Расчетные значения в соответствии с EN 60335-2-69</b>				
Уровень звукового давления $L_{pA}$	dB(A)	61	61	61
Погрешность $K_{pA}$	dB(A)	2	2	2
Уровень звуковой мощности $L_{wA}$	dB(A)	74	74	74
Вибрация на руке/кисти	$m/s^2$	<2,5	<2,5	<2,5
Погрешность K	$m/s^2$	0,2	0,2	0,2
<b>Сетевой шнур</b>				
Тип сетевого кабеля	$mm^2$	H05VV-F 2x0,75	H05VV-F 2x1,0	H05VV-F 2x0,75
Номер детали (EU)		6.650-621.0	6.650-622.0	6.650-621.0
Номер детали (GB)		6.650-649.0		6.650-649.0
Номер детали (CN)		6.650-837.0	6.650-650.0	6.650-837.0
Длина шнура	m	7,5	12	7,5

Сохраняется право на внесение технических изменений.

## Зміст

Загальні вказівки .....	93
Охорона довкілля .....	93
Використання за призначенням .....	93
Опис пристрою .....	93
Підготовка .....	93
Введення в експлуатацію .....	93
Керування .....	94
Транспортування .....	94
Зберігання .....	94
Догляд та технічне обслуговування .....	94
Допомога в разі несправностей .....	94
Гарантія .....	95
Приладдя та запасні деталі .....	95
Декларація про відповідність стандартам ЄС ..	95
Технічні характеристики .....	96

## Загальні вказівки



Перед першим використанням пристрою ознайомитись з цією оригінальною інструкцією з експлуатації та вказівками з техніки безпеки, що додаються. Діяти відповідно до них. Зберігати обидві брошури для подальшого використання або для наступного власника.

- Недотримання інструкції з експлуатації та вказівок з техніки безпеки може призвести до пошкодження пристрою та небезпеки травмування оператора та інших осіб.
- У разі виявлення транспортних ушкоджень відразу проінформувати торгового представника.
- Під час розпакування пристрою перевірити його комплектність і цілісність.

## Охорона довкілля



Пакувальні матеріали придатні до вторинної переробки. Упаковку необхідно утилізувати без шкоди для довкілля.



Електричні та електронні пристрої містять цінні матеріали, які придатні до вторинної переробки, і часто компоненти, як-от батареї, акумулятори чи мастило, які у разі

неправильного поводження з ними або неправильної утилізації можуть створити потенційну небезпеку для здоров'я людини та довкілля. Однак ці компоненти необхідні для належної експлуатації пристрою. Пристрої, позначені цим символом, забороняється утилізувати разом із побутовим сміттям.

### Вказівки щодо компонентів (REACH)

Актуальні відомості про компоненти наведені на сайті: [www.kaercher.de/REACH](http://www.kaercher.de/REACH)

## Використання за призначенням

### ⚠ ПОПЕРЕДЖЕННЯ

#### Небезпека для здоров'я

Вдихання шкідливого для здоров'я пилу

Забороняється експлуатація пристрою для збору шкідливого для здоров'я пилу.

### УВАГА

#### Пошкодження пристрою

Коротке замикання через високу вологість

Використовувати і зберігати пристрій тільки у приміщеннях.

- Цей універсальний пилосос призначений для вологого та сухого очищення підлоги і стін.
- Цей пристрій придатний для професійного використання, наприклад, в готелях, школах, лікарнях, фабриках, магазинах, офісах і бюро з оренди нерухомості.

## Опис пристрою

### Малюнок А

- ① Фільтрувальний пакет з нетканого матеріалу
- ② Усмоктувальний патрубков
- ③ Всмоктувальний шланг
- ④ Заводська табличка
- ⑤ Тримач для аксесуарів
- ⑥ Ручка для перенесення
- ⑦ Тримач шланга
- ⑧ Тримач кабелю
- ⑨ Мережевий кабель
- ⑩ Головка пилососа
- ⑪ Фіксатор головки пилососа
- ⑫ Потайна ручка
- ⑬ Напрямний ролик
- ⑭ Контейнер для сміття
- ⑮ Тримач насадки для підлоги
- ⑯ Головний вимикач
- ⑰ Перемикач для твердих поверхонь/килимових покриттів
- ⑱ Насадка для підлоги
- ⑲ Всмоктувальна трубка
- ⑳ Фільтруючий елемент (Т 11/1 Classic HEPA)
- ㉑ Коліно
- ㉒ Фільтруючий елемент (Т 11/1 Classic)
- ㉓ Адаптерна пластина (тільки Т 11/1 Classic HEPA)
- ㉔ Фільтр HEPA (тільки Т 11/1 Classic HEPA)
- ㉕ Фільтр захисту двигуна

## Підготовка

1. Розпакувати пристрій і встановити приладдя.

### Малюнок В

## Введення в експлуатацію

1. Перевірити, чи вставлений фільтруючий елемент у пристрій.

### Режими експлуатації

- 1 Експлуатація з фільтрувальним мішком
- 2 Експлуатація без фільтрувального мішка

## Встановлення фільтрувального мішка

1. Розблокувати і зняти головку пілососа.
2. Вийняти фільтруючий елемент.
3. Надягти фільтрувальний пакет з нетканого матеріалу.
4. Вставити фільтруючий елемент.
5. Встановити і зафіксувати головку пілососа.

## Керування

### Увімкнення пристрою

1. Вставити штепсельну вилку в розетку.
2. Увімкнути пристрій на головному вимикачу.

### Режим очищення

1. Встановити перемикач насадки для підлоги на тверді поверхні або килимові покриття.
2. Виконати очищення.

### Вимкнення пристрою

1. Вимкнути пристрій за допомогою головного вимикача.
2. Вийняти штепсельну вилку з розетки.

### Після кожного використання

1. Спорожнити контейнер.
2. Очистити пристрій ззовні та всередині за допомогою пілососа та протерти його вологою ганчіркою.

## Транспортування

### **⚠ ОБЕРЕЖНО**

#### **Недотримання ваги**

*Небезпека травмування та пошкоджень*

*Під час транспортування враховувати вагу пристрою.*

1. Під час транспортування в транспортних засобах закріплювати пристрій згідно з чинними нормами для запобігання його ковзанню та перевертанню.

## Зберігання

### **⚠ ОБЕРЕЖНО**

#### **Недотримання ваги**

*Небезпека травмування та пошкоджень*

*Під час зберігання враховувати вагу пристрою.*

*Пристрій має зберігатися лише у приміщеннях.*

## Догляд та технічне обслуговування

### **⚠ НЕБЕЗПЕКА**

#### **Небезпека ураження електричним струмом**

*Травми в результаті торкання струмоведучих частин*

*Вимкнути пристрій.*

*Витягти штепсельну вилку.*

### Очищення фільтруючого елемента

#### **УВАГА**

*Небезпека внаслідок мокрого фільтруючого елемента*

*Небезпека пошкодження пристрою*

*Ніколи не вставляти мокрий фільтруючий елемент.*

1. При необхідності промити фільтруючий елемент (що промивається) проточною водою.

## Заміна фільтра для захисту двигуна

Тільки T 11/1 Classic:

1. Розблокувати і зняти головку пілососа.
2. Вийняти фільтр захисту двигуна.
3. Встановити новий фільтр захисту двигуна.
4. Встановити і зафіксувати головку пілососа.

## Заміна фільтра HEPA

Тільки T 11/1 Classic HEPA:

1. Розблокувати і зняти головку пілососа.
2. Повернути фільтр HEPA проти годинникової стрілки та зняти його.
3. Установити новий фільтр HEPA на адаптерну пластину і повернути за годинниковою стрілкою до упору.
4. Встановити і зафіксувати головку пілососа.

## Заміна мережевого кабелю

Тільки T 11/1 Classic Adv Re!Plast:

1. Замінити мережевий кабель.

**Малюнок C**

**Малюнок D**

## Допомога в разі несправностей

### **⚠ НЕБЕЗПЕКА**

#### **Небезпека ураження електричним струмом**

*Травми в результаті торкання струмоведучих частин*

*Вимкнути пристрій.*

*Витягти штепсельну вилку.*

#### **Пристрій вимикається під час роботи**

*Спрацював тепловий захисний елемент двигуна*

1. Замінити фільтрувальний пакет з нетканого матеріалу.
2. Тільки T 11/1 Classic: Замінити фільтр захисту двигуна.
3. Тільки T 11/1 Classic HEPA: Замінити фільтр HEPA.
4. Перевірити усі частини на предмет засмічення.
5. Дати турбіні двигуна охолонути приблизно 30-40 хвилин. Знову увімкнути пристрій.

#### **Усмоктувальна турбіна не працює**

1. Перевірити розетку та запобіжник системи електроживлення.
2. Перевірити мережевий кабель та штепсельну вилку пристрою.
3. Увімкнути пристрій.

#### **Потужність всмоктування знижується**

1. Видалити сміття зі всмоктувальної насадки, всмоктувальної трубки або всмоктувального шланга.
2. Замінити фільтрувальний пакет з нетканого матеріалу.
3. Промити фільтруючий елемент головного фільтру під проточною водою і просушити.
4. Правильно встановити/зафіксувати всмоктувальну головку.
5. Замінити несправний всмоктувальний шланг.
6. Тільки T 11/1 Classic: Замінити фільтр захисту двигуна.
7. Тільки T 11/1 Classic HEPA: Замінити фільтр HEPA.

### Під час всмоктування виходить пил

1. Замінити фільтрувальний пакет з нетканого матеріалу.
2. Перевірити посадку фільтрувального пакету з нетканого матеріалу.
3. Правильно встановити/зафіксувати всмоктувальну головку.
4. Встановити непошкоджений фільтруючий елемент.
5. Правильно встановити фільтр захисту двигуна.
6. Тільки T 11/1 Classic HEPA: Правильно закріпити фільтр HEPA.

### Сервісна служба

Якщо пошкодження не можна усунути, необхідно перевірити пристрій у сервісній службі.

### Гарантія

У кожній країні діють відповідні гарантійні умови, встановлені уповноваженою організацією збуту нашої продукції в цій країні. Можливі несправності пристрою протягом гарантійного строку ми усуваємо безкоштовно, якщо причина несправності полягає в дефектах матеріалів або виробничому браку. У разі виникнення претензій протягом гарантійного строку прохання звертатися, маючи при собі чек про покупку, до торговельної організації, що продала продукт, або до найближчої уповноваженої служби сервісного обслуговування.

(Адреси див. на звороті)

Додаткову інформацію про гарантію (за наявності) можна знайти в області сервісного обслуговування місцевого вебсайту Kärcher у розділі «Завантаження».

### Приладдя та запасні деталі

Слід використовувати лише оригінальне приладдя та оригінальні запасні частини, тому що саме вони гарантують безпечну та безперебійну експлуатацію пристрою.

Інформація щодо приладдя та запасних частин міститься на сайті [www.kaercher.com](http://www.kaercher.com).

### Монтажний комплект

Позначення	Номер для замовлення
Монтажний комплект фільтра HEPA для T 11/1 Classic	2.889-310.0

### Вказівка

Після успішного встановлення фільтра HEPA в інструкції з експлуатації застосовуються вказівки для T 11/1 Classic HEPA.

## Декларація про відповідність стандартам ЄС

Цим ми повідомляємо, що нижче зазначена машина на основі своєї конструкції та конструктивного виконання, а також у випущеної у продаж моделі, відповідає спеціальним основним вимогам щодо безпеки та захисту здоров'я представлених нижче директив ЄС. У разі внесення неузгоджених із нами змін до машини ця заява втрачає свою чинність.  
Виріб: Пилосос для сухого прибирання  
Тип: 1.527-xxx

### Відповідні директиви ЄС

2006/42/EG (+2009/127/EG)  
2009/125/EC  
2011/65/EC  
2014/30/EC

### Застосовувані гармонізовані стандарти

EN IEC 63000: 2018  
EN 55014-1: 2017 + A11: 2020  
EN 55014-2: 2015  
EN 60312-1: 2017  
EN 60335-1  
EN 60335-2-69  
EN 61000-3-2: 2014  
EN 61000-3-3: 2013  
EN 62233: 2008

### Застосовувані національні стандарти

-

### Застосований(-и) регламент(-и)

666/2013

Особи, що нижче підписалися, діють від імені та за довіреністю керівництва.

H. Jenner

Chairman of the Board of Management

S. Reiser

Director Regulatory Affairs & Certification

Особа, відповідальна за ведення документації:

Ш. Райзер (S. Reiser)  
Alfred Kärcher SE & Co. KG  
Alfred-Kärcher-Str. 28 - 40  
71364 Winnenden (Germany)  
Тел.: +49 7195 14-0  
Факс: +49 7195 14-2212  
Winnenden, 2020/10/01

## Технічні характеристики

		Kärcher T 11/1 Classic/ ReiPlast	Kärcher T 11/1 Classic Adv ReiPlast	Kärcher T 11/1 Classic HEPA/ ReiPlast
<b>Електричне підключення</b>				
Напруга мережі	V	220-240	220-240	220-240
Фаза	~	1	1	1
Частота мережі	Hz	50-60	50-60	50-60
Клас захисту		II	II	II
Номінальна споживана потужність	W	850	850	850
<b>Робочі характеристики пристрою</b>				
Місткість баку	l	11	11	11
Кількість повітря (макс.)	l/s	40	40	40
Розрідження (макс.)	kPa (mbar)	23,5 (235)	23,5 (235)	23,5 (235)
<b>Розміри та вага</b>				
Довжина x ширина x висота	mm	375 x 285 x 385	375 x 285 x 385	375 x 285 x 385
Типова робоча вага	kg	3,8	4,2	4,2
Діаметр всмоктувального шланга	mm	35	35	35
<b>Умови навколишнього середовища</b>				
Температура навколишнього середовища (макс.)	°C	+40	+40	+40
<b>Розраховані значення згідно з EN 60335-2-69</b>				
Рівень звукового тиску $L_{pA}$	dB(A)	61	61	61
Похибка $K_{pA}$	dB(A)	2	2	2
Рівень звукової потужності $L_{WA}$	dB(A)	74	74	74
Значення вібрації на руці/кисті	$m/s^2$	<2,5	<2,5	<2,5
Похибка K	$m/s^2$	0,2	0,2	0,2
<b>Мережний кабель</b>				
Тип мережевого кабелю	$mm^2$	H05VV-F 2x0,75	H05VV-F 2x1,0	H05VV-F 2x0,75
Номер деталі (EU)		6.650-621.0	6.650-622.0	6.650-621.0
Номер деталі (GB)		6.650-649.0		6.650-649.0
Номер деталі (CH)		6.650-837.0	6.650-650.0	6.650-837.0
Довжина кабелю	m	7,5	12	7,5

Зберігається право на внесення технічних змін.



## Съдържание

Общи указания.....	97
Защита на околната среда.....	97
Употреба по предназначение.....	97
Описание на уреда.....	97
Подготовка.....	97
Пускане в експлоатация.....	97
Обслужване.....	98
Транспортиране.....	98
Съхранение.....	98
Грижа и поддръжка.....	98
Помощ при повреди.....	98
Гаранция.....	99
Акcesoари и резервни части.....	99
Декларация за съответствие на ЕС.....	99
Технически данни.....	100

## Общи указания



Преди първото използване на уреда прочетете това оригинално ръководство за експлоатация и приложените указания за безопасност. Процедурите съответно.

Запазете двете книжки за последващо използване или за следващия собственик.

- При пренебрегване на ръководството за експлоатация и на указанията за безопасност могат да възникнат повреди по уреда и опасности за обслужващото лице и за други хора.
- При транспортни дефекти незабавно информирайте търговеца.
- При разопаковането проверете съдържанието на опаковката за липсващи принадлежности или повреди.

## Защита на околната среда



Опаковъчните материали подлежат на рециклиране. Моля, изхвърляйте опаковките по съобразен с околната среда начин.



Електрическите и електронните уреди съдържат ценни материали, подлежащи на рециклиране, а често и съставни части, напр. батерии, акумулаторни батерии или масло.

които при неправилно боравене или изхвърляне могат да представляват потенциална опасност за човешкото здраве и за околната среда. За правилното функциониране на уреда все пак тези съставни части са необходими. Обозначените с този символ уреди не трябва да бъдат изхвърляни заедно с битовите отпадъци.

### Указания за съставни вещества (REACH)

Актуална информация за съставките ще намерите на интернет страница: [www.kaercher.de/REACH](http://www.kaercher.de/REACH)

## Употреба по предназначение

### ⚠ ПРЕДУПРЕЖДЕНИЕ

#### Опасност за здравето

Вдишване на опасни за здравето прахове

Не използвайте уреда за изсмукване на опасни за здравето прахове.

## ВНИМАНИЕ

### Повреда на уреда

Късо съединение поради висока влажност на въздуха

Използвайте и съхранявайте уреда само във вътрешни помещения.

- Тази универсална прахосмучкачка е предназначена за сухо почистване на подови и стенни повърхности.
- Този уред е подходящ за промишлена употреба, напр. в хотели, училища, болници, фабрики, магазини, офиси и помещения под наем.

## Описание на уреда

### Фигура А

- ① Филтърна торбичка от текстилен материал
- ② Всмукателен накрайник
- ③ Смукателен маркуч
- ④ Типова табелка
- ⑤ Поставка за принадлежности
- ⑥ Дръжка за носене
- ⑦ Носач за маркуча
- ⑧ Държач за кабел
- ⑨ Мрежов захранващ кабел
- ⑩ Всмукателна глава
- ⑪ Блокировка на всмукателната глава
- ⑫ Удълбочение за хващане
- ⑬ Водеща ролка
- ⑭ Резервоар за отпадъци
- ⑮ Поставка за подовата дюза
- ⑯ Главен прекъсвач
- ⑰ Превключвател твърда повърхност/под с килим
- ⑱ Подова дюза
- ⑲ Всмукателна тръба
- ⑳ Кошничка на главния филтър (Т 11/1 Classic HEPA)
- ㉑ Огъната част
- ㉒ Кошничка на главния филтър (Т 11/1 Classic)
- ㉓ Адапционна плоча (само Т 11/1 Classic HEPA)
- ㉔ HEPA филтър (само Т 11/1 Classic HEPA)
- ㉕ Защитен филтър на двигателя

## Подготовка

1. Разопаковайте уреда и монтирайте принадлежностите.

### Фигура В

## Пускане в експлоатация

1. Проверка дали кошничката на главния филтър е поставена в уреда.

## Режими на работа

- 1 Работа с филтърна торбичка
- 2 Работа без филтърна торбичка

## Монтаж на филтърната торбичка

1. Деблокирайте и свалете всмукателната глава.
2. Извадете кошничката на главния филтър.
3. Поставете филтърната торбичка от текстилен материал.
4. Поставете кошничката на главния филтър.
5. Поставете и блокирайте всмукателната глава.

## Обслужване

### Включване на уреда

1. Включете щепсела.
2. Включете уреда от главния прекъсвач.

### Режим на почистване

1. Поставете превключвателя на подовата дюза на твърда повърхност или под с килим.
2. Извършете почистването.

### Изключване на уреда

1. Изключете уреда от главния прекъсвач.
2. Издърпайте щепсела.

### След всяка употреба

1. Изпразнете резервоара.
2. Почистете уреда отвътре и отвън посредством изсмукване и изтриване с влажна кърпа.

## Транспортиране

### ⚠ ПРЕДПАЗЛИВОСТ

#### Несъблюдаване на теглото

Опасност от наранявания и повреди

При транспортиране съблюдавайте теглото на уреда.

1. При транспортиране в превозни средства осигурявайте уреда срещу изплъзване и обръщане в съответствие с валидните инструкции.

## Съхранение

### ⚠ ПРЕДПАЗЛИВОСТ

#### Несъблюдаване на теглото

Опасност от наранявания и повреди

При съхранението вземайте под внимание теглото на уреда.

Уредът трябва да се съхранява само във вътрешни помещения.

## Грижа и поддръжка

### ⚠ ОПАСНОСТ

#### Опасност от токов удар

Наранявания поради допир до провеждащи ток части

Изключете уреда.

Издърпайте щепсела.

### Почистване на кошничката на главния филтър

## ВНИМАНИЕ

### Опасност поради мокра кошничка на главния филтър

Опасност от повреда на уреда

Никога не поставяйте кошничката на главния филтър мокра.

1. Ако е необходимо, почистете кошничката на главния филтър (миеща се) под течаща вода.

## Смяна на защитния филтър на двигателя

Само T 11/1 Classic:

1. Деблокирайте и свалете всмукателната глава.
2. Извадете защитния филтър на двигателя.
3. Поставете нов защитен филтър на двигателя.
4. Поставете и блокирайте всмукателната глава.

## Смяна на HEPA филтъра

Само T 11/1 Classic HEPA:

1. Деблокирайте и свалете всмукателната глава.
2. Завъртете HEPA филтъра обратно на часовниковата стрелка и го свалете.
3. Поставете новия HEPA филтър върху адапционната плоча и го завъртете докрай по часовниковата стрелка.
4. Поставете и блокирайте всмукателната глава.

## Смяна на мрежовия захранващ кабел

Само T 11/1 Classic Adv Re!Plast:

1. Сменете мрежовия захранващ кабел.  
**Фигура C**  
**Фигура D**

## Помощ при повреди

### ⚠ ОПАСНОСТ

#### Опасност от токов удар

Наранявания поради допир до провеждащи ток части

Изключете уреда.

Издърпайте щепсела.

#### Уредът се изключва по време на работа

Защитният термомпротектор на двигателя е сработил

1. Сменете филтърната торбичка от текстилен материал.
2. Само T 11/1 Classic: Сменете защитния филтър на двигателя.
3. Само T 11/1 Classic HEPA: Сменете HEPA филтъра.
4. Проверете всички части за запушвания.
5. Оставете моторната турбина да се охлади за ок. 30-40 минути. Включете уреда отново.

#### Всмукателната турбина не работи

1. Проверете контакта и предпазителя на електрозахранването.
2. Проверете мрежовия захранващ кабел и щепсела на уреда.
3. Включете уреда.

#### Силата на всмукване отслабва

1. Отстранете запушванията от всмукателната дюза, всмукателната тръба или всмукателния маркуч.
2. Сменете филтърната торбичка от текстилен материал.
3. Почистете кошничката на главния филтър под течаща вода и оставете да изсъхне.
4. Поставете/блокирайте правилно всмукателната глава.
5. Сменете дефектния всмукателен маркуч.
6. Само T 11/1 Classic: Сменете защитния филтър на двигателя.
7. Само T 11/1 Classic HEPA: Сменете HEPA филтъра.

## Излизане на прах при засмукване

1. Сменете филтърната торбичка от текстилен материал.
2. Проверете положението на поставяне на филтърната торбичка от текстилен материал.
3. Поставете/блокирайте правилно всмукателната глава.
4. Поставете неповредена кошничка на главния филтър.
5. Поставете правилно защитния филтър на двигателя.
6. Само T 11/1 Classic HEPA: Закрепете правилно HEPA филтъра.

## Сервиз

Ако повредата не може да бъде отстранена, уредът трябва да бъде проверен от сервиза.

## Гаранция

Във всяка държава са валидни издадените от нашия оторизиран дистрибутор гаранционни условия. Евентуални повреди на Вашия уред ще отстраним в рамките на гаранционния срок безплатно, ако се касае за дефект в материалите или производствен дефект. В случай на предявяване на право на гаранция, се обърнете към Вашия дистрибутор или към най-близкия оторизиран сервиз, като представите касовата бележка. (Адрес, вж. задната страна)

Допълнителна гаранционна информация (ако има такава) можете да намерите в страницата „Сервиз“ на местния уебсайт на Kärcher в раздел „Изтегляне“.

## Акcesoари и резервни части

Използвайте само оригинални акcesoари и оригинални резервни части, по този начин осигурявате безопасната и безпроблемна експлоатация на уреда.

Информация относно акcesoари и резервни части ще намерите тук: [www.kaercher.com](http://www.kaercher.com).

## Прикачен комплект

Обозначение	Каталожен номер
Прикачен комплект HEPA филтър за T 11/1 Classic	2.889-310.0

### Указание

След успешен монтаж на HEPA филтъра важат указанията за T 11/1 Classic HEPA в ръководството за експлоатация.

## Декларация за съответствие на ЕС

С настоящото декларираме, че посочената по-долу машина по своята концепция и конструкцията, както и в пуснатото от нас на пазара изпълнение, съответства на приложимите основни изисквания за безопасност и опазване на здравето, определени в директивите на ЕС. При несъгласувана с нас промяна на машината тази декларация губи своята валидност.

Продукт: Прахосмукачка за сухо почистване

Тип: 1.527-xxx

### Приложими директиви на ЕС

2006/42/EO (+2009/127/EO)

2009/125/EO

2011/65/EC

2014/30/EC

### Приложими хармонизирани стандарти

EN IEC 63000: 2018

EN 55014-1: 2017 + A11: 2020

EN 55014-2: 2015

EN 60312-1: 2017

EN 60335-1

EN 60335-2-69

EN 61000-3-2: 2014

EN 61000-3-3: 2013

EN 62233: 2008

### Приложими национални стандарти

-

### Приложен(и) регламент(и)

666/2013

Подписващите лица действат от името и като пълномощници на управителния орган.



H. Jenner

Chairman of the Board of Management



S. Reiser

Director Regulatory Affairs & Certification

Пълномощник по документацията:

S. Reiser

Alfred Kärcher SE & Co. KG

Alfred-Kärcher-Str. 28 - 40

71364 Winnenden (Germany)

Тел.: +49 7195 14-0

Факс: +49 7195 14-2212

Winnenden, 2020/10/01

## Технически данни

		Kärcher T 11/1 Classic/ Re!Plast	Kärcher T 11/1 Classic Adv Re!Plast	Kärcher T 11/1 Classic HEPA/ Re!Plast
<b>Електрическо свързване</b>				
Мрежово напрежение	V	220-240	220-240	220-240
Фаза	~	1	1	1
Мрежова честота	Hz	50-60	50-60	50-60
Клас защита		II	II	II
Номинална консумирана мощност	W	850	850	850
<b>Данни за мощността на уреда</b>				
Съдържание на резервоара	l	11	11	11
Количество въздух (макс.)	l/s	40	40	40
Вакуум (макс.)	kPa (mbar)	23,5 (235)	23,5 (235)	23,5 (235)
<b>Размери и тегла</b>				
Дължина x ширина x височина	mm	375 x 285 x 385	375 x 285 x 385	375 x 285 x 385
Типично собствено тегло	kg	3,8	4,2	4,2
Диаметър на всмукателния маркуч	mm	35	35	35
<b>Условия на заобикалящата среда</b>				
Температура на околната среда (макс.)	°C	+40	+40	+40
<b>Установени стойности съгласно EN 60335-2-69</b>				
Ниво на звуково налягане $L_{pA}$	dB(A)	61	61	61
Неустойчивост $K_{pA}$	dB(A)	2	2	2
Ниво на звукова мощност $L_{WA}$	dB(A)	74	74	74
Стойност на вибрацията ръка-рамо	$m/s^2$	<2,5	<2,5	<2,5
Неустойчивост K	$m/s^2$	0,2	0,2	0,2
<b>Мрежов захранващ кабел</b>				
Тип мрежов захранващ кабел	$mm^2$	H05VV-F 2x0,75	H05VV-F 2x1,0	H05VV-F 2x0,75
Номер на част (EU)		6.650-621.0	6.650-622.0	6.650-621.0
Номер на част (GB)		6.650-649.0		6.650-649.0
Номер на част (CN)		6.650-837.0	6.650-650.0	6.650-837.0
Дължина на кабел	m	7,5	12	7,5

Запазваме си правото на технически промени.

## 目录

一般性提示.....	101
环境保护.....	101
按规定使用.....	101
设备说明.....	101
准备.....	101
投入运行.....	101
操作.....	101
运输.....	102
存放.....	102
保养和维护.....	102
故障排除.....	102
质量保证.....	102
附件和备件.....	102
技术数据.....	103

## 一般性提示



在首次使用设备之前，请先阅读本原厂操作说明书和随附的安全说明。并遵守。

为日后使用或其他所有者使用方便请妥善保管两份手册。

- 不遵守操作说明书和安全说明会导致设备损坏，并对操作员和其他人员造成危险。
- 如有运输损坏，立即通知经销商。
- 开箱时，请检查包装内物品是否有附件丢失或损坏。

## 环境保护



包装材料可以回收利用。请按照环保要求处理包装。



电气和电子设备含有宝贵的可再利用的材料以及诸如电池、蓄电池或油等若使用不当或处理错误会对人体健康和环境造成潜在性危险的组成部分。为了设备按规定运行，需要这些组件。用符号标记的设备不得与生活垃圾一同处理。

### 内部材料提示 (REACH)

最新的内部材料信息请您在如下链接中查找：

[www.kaercher.com/REACH](http://www.kaercher.com/REACH)

## 按规定使用

### 警告

#### 健康危害

吸入有害粉尘

请勿使用本设备抽吸有害粉尘。

### 注意

#### 设备损坏

高湿度会导致短路

仅在室内使用和存放设备。

- 这款通用吸尘器专为干式清洁地面和墙面而设计。
- 本设备适用于商业用途，例如酒店、学校、医院、工厂、商店、办公室和租赁业务。

## 设备说明

图 A

- ① 无纺布过滤袋
- ② 抽接管接
- ③ 抽吸软管
- ④ 铭牌
- ⑤ 配件支架
- ⑥ 手柄

- ⑦ 软管支架
- ⑧ 电缆支架
- ⑨ 电源线
- ⑩ 吸头
- ⑪ 吸头联锁装置
- ⑫ 抓握凹槽
- ⑬ 转向辊
- ⑭ 污物容器
- ⑮ 地面吸嘴支架
- ⑯ 主开关
- ⑰ 硬地面/地毯拨动开关
- ⑱ 地面扒头
- ⑲ 吸管
- ⑳ 主过滤筐 (T 11/1 Classic HEPA)
- ㉑ 歧管
- ㉒ 主过滤筐 (T 11/1 Classic)
- ㉓ 适配器板 (仅限 T 11/1 Classic HEPA)
- ㉔ HEPA 过滤器 (仅限 T 11/1 Classic HEPA)
- ㉕ 电机保护过滤器

## 准备

1. 打开设备包装并安装附件。

图 B

## 投入运行

1. 检查主滤篮是否已装入设备。

## 运行模式

- 1 带过滤袋运行
- 2 不带过滤袋运行

## 安装过滤袋

1. 解锁吸头并且取下。
2. 取下主过滤筐。
3. 插上无纺布过滤袋。
4. 插入主过滤筐。
5. 放上吸头并且锁紧。

## 操作

### 接通设备

1. 插上电源插头。
2. 通过主开关接通设备。

### 清洁运行

1. 将地面扒头的切换开关置于硬表面或地毯上。
2. 进行清洁。

### 关闭设备

1. 通过主开关关闭设备。
2. 拔出电源插头。

### 每次运行后

1. 清空集尘桶。
2. 通过抽吸以及用湿布擦拭清洁设备的内部和外部。

## 运输

### △ 小心

#### 忽视重量

受伤与损坏危险

运输时注意设备的重量。

1. 用车辆运输时，根据现行准则固定设备以防滑动和倾翻。

## 存放

### △ 小心

#### 忽视重量

受伤与损坏危险

存放时注意设备的重量。

本设备只能存放在室内。

## 保养和维护

### △ 危险

#### 触电危险

触摸带电部件导致受伤

关闭设备。

按下电源插头。

## 清洁主滤篮

### 注意

#### 湿的主滤篮可能造成危险

有损坏设备的危险

切勿在潮湿状态下装入主滤篮。

1. 如有必要，在流水下清洗主滤篮（可清洗）。

## 更换电机保护过滤器

仅限 T 11/1 Classic:

1. 解锁吸头并且取下。
2. 取下电机保护过滤器。
3. 装入新的电机保护过滤器。
4. 放上吸头并且解锁。

## 更换 HEPA 过滤器

仅限 T 11/1 Classic HEPA:

1. 解锁吸头并且取下。
2. 逆时针旋转 HEPA 过滤器，将其取下。
3. 将新的 HEPA 过滤器放在适配器板上，并顺时针旋转至限位位置。
4. 放上吸头并且解锁。

## 更换电源线

仅 T 11/1 Classic Adv Re!Plast:

1. 更换电源线。

图 C

图 D

## 故障排除

### △ 危险

#### 触电危险

触摸带电部件导致受伤

关闭设备。

按下电源插头。

设备在运行期间关闭

电机热保护器响应

1. 更换无纺布过滤袋。
2. 仅限 T 11/1 Classic: 更换电机保护过滤器。
3. 仅限 T 11/1 Classic HEPA: 更换 HEPA 过滤器。
4. 检查所有部件是否堵塞。
5. 让电机涡轮机冷却大约 30-40 分钟。再次接通设备。

### 吸气涡轮不运行

1. 检查电源的插座和保险丝。
2. 检查设备的电源线和插头。
3. 接通设备。

### 吸力减弱

1. 从吸嘴、吸管或吸尘软管中清除堵塞物。
2. 更换无纺布过滤袋。
3. 用流水清洗主过滤筐并晾干。
4. 正确放置/锁定吸头。
5. 更换损坏的吸尘软管。
6. 仅限 T 11/1 Classic: 更换电机保护过滤器。
7. 仅限 T 11/1 Classic HEPA: 更换 HEPA 过滤器。

### 吸尘时粉尘泄漏

1. 更换无纺布过滤袋。
2. 检查无纺布过滤袋。
3. 正确放置/锁定吸头。
4. 装入未损坏的主过滤筐。
5. 正确装入电机保护过滤器。
6. 仅限 T 11/1 Classic HEPA: 正确固定 HEPA 过滤器。

## 客户服务部

如果无法排除故障，则必须由客户服务部检查设备。

## 质量保证

在每个国家，适用由我们的主管销售公司发布的质量保证条款。在质量保证期内，如果您的产品发生了任何故障，我们都将为您提供免费维修，但是这种故障应当是由于机身材料或制造上的缺陷造成的。如属质量保证情况，请凭发票联系贵方经销商或就近联系获得授权的客户服务点。

（地址详见背面。）

更多的质量保证信息（如果有）可以在您当地 Kärcher 网站服务区的“下载”下找到。

## 附件和备件

只允许使用原厂附件和备件，它们可以确保设备安全无故障地运行。

关于附件和备件的信息参见 [www.kaercher.com](http://www.kaercher.com)。

## 安装套件

名称	订货号
T 11/1 Classic 的 HEPA 过滤器安装套件	2.889-310.0

### 提示

安装 HEPA 过滤器后，适用操作说明中针对 T 11/1 Classic HEPA 的注意事项。

## 技术数据

		Kärcher T 11/1 Classic/ Re!Plast	Kärcher T 11/1 Classic Adv Re!Plast	Kärcher T 11/1 Classic HEPA/ Re!Plast
<b>电源连接</b>				
电源电压	V	220-240	220-240	220-240
相位	~	1	1	1
电源频率	Hz	50-60	50-60	50-60
防护等级		II	II	II
额定消耗功率	W	850	850	850
<b>设备性能</b>				
污物桶容量	l	11	11	11
（最大）空气流量	l/s	40	40	40
（最大）负压	kPa (mbar)	23, 5 (235)	23, 5 (235)	23, 5 (235)
<b>尺寸和重量</b>				
长 x 宽 x 高	mm	375 x 285 x 385	375 x 285 x 385	375 x 285 x 385
典型的工作重量	kg	3, 8	4, 2	4, 2
抽吸软管直径	mm	35	35	35
<b>环境条件</b>				
环境温度（最高）	° C	+40	+40	+40
<b>测量值符合 EN 60335-2-69</b>				
声压级 $L_{pA}$	dB(A)	61	61	61
不确定度 $K_{pA}$	dB(A)	2	2	2
声功率级 $L_{wA}$	dB(A)	74	74	74
手臂振动值	$m/s^2$	<2, 5	<2, 5	<2, 5
不确定度 K	$m/s^2$	0, 2	0, 2	0, 2
<b>电源线</b>				
电源线类型	mm <sup>2</sup>	H05VV-F 2x0, 75	H05VV-F 2x1, 0	H05VV-F 2x0, 75
零件编号 (EU)		6. 650-621. 0	6. 650-622. 0	6. 650-621. 0
零件编号 (GB)		6. 650-649. 0		6. 650-649. 0
零件编号 (CH)		6. 650-837. 0	6. 650-650. 0	6. 650-837. 0
电线长度	m	7, 5	12	7, 5

保留技术更改的权利。



**THANK YOU!**  
**MERCI! DANKE! ¡GRACIAS!**



Registrieren Sie Ihr Produkt und profitieren Sie von vielen Vorteilen.

Register your product and benefit from many advantages.

Enregistrez votre produit et bénéficiez de nombreux avantages.

Registre su producto y aproveche de muchas ventajas.

**[www.kaercher.com/welcome](http://www.kaercher.com/welcome)**



Bewerten Sie Ihr Produkt und sagen Sie uns Ihre Meinung.

Rate your product and tell us your opinion.

Évaluer votre produit et dites-nous votre opinion.

Reseñe su producto y díganos su opinión.



**[www.kaercher.com/dealersearch](http://www.kaercher.com/dealersearch)**

**Alfred Kärcher SE & Co. KG**

Alfred-Kärcher-Str. 28-40

71364 Winnenden (Germany)

